

NAVIMOW

i Series

Návod na použitie

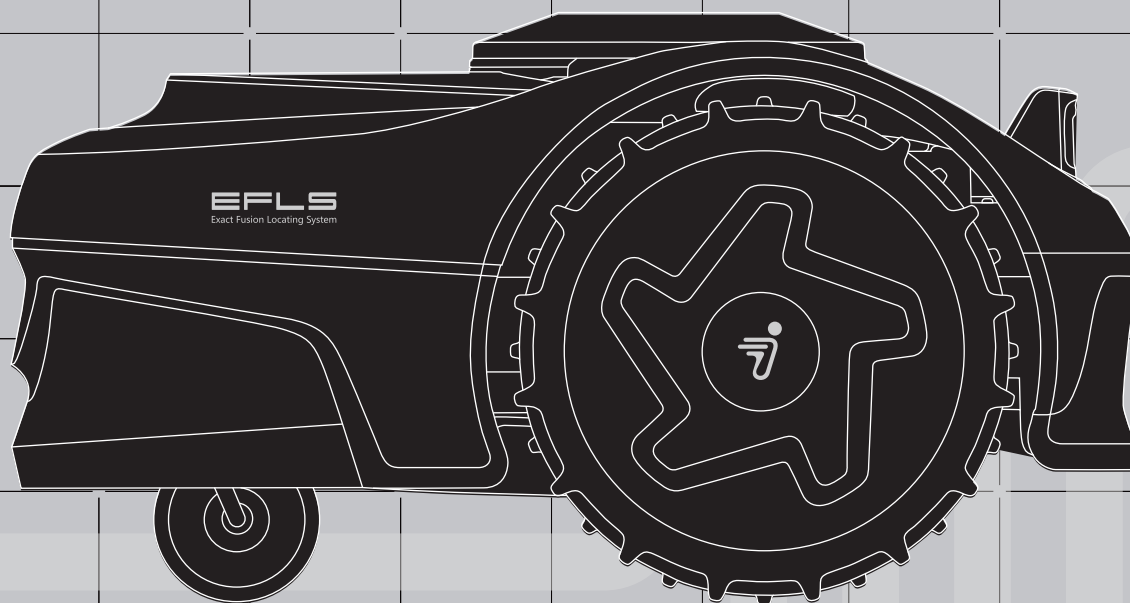

Obsah

1. Prehľad	3
1.1 Úvod	3
1.2 Ako funguje EFLS 2.0	4
1.3 Bezpečnostné upozornenia	6
1.4 Symboly a nálepky	7
1.5 Čo je v balení?	8
1.6 Časti a funkcie	9
1.7 Špecifikácie	13
1.8 Príslušenstvo (predáva sa samostatne)	14
2. Inštalácia a mapovanie	18
2.1 Než začnete	18
2.2 Aktivácia kosačky	19
2.3 Vyhľadávanie umiestnení	20
2.4 Inštalácia antény GNSS a nabíjacej stanice	22
2.5 Inovácia na najnovší firmvér	25
2.6 Mapovanie pracovnej oblasti	26
3. Každodenné používanie	30
3.1 Kosenie	30
3.2 Aplikácia Navimow	33
3.3 Upozornenia aplikácie	35
3.4 Nastavenie kosačky	37
3.5 Nastavenie aplikácie	39
4. Údržba	40
4.1 Čistenie	40
4.2 Výmena čepelí	41
4.3 Preprava	42
4.4 Batéria	43
4.5 Napájanie	43
4.6 Skladovanie	43
4.7 Recyklácia a likvidácia po skončení životnosti	43
5. Často kladené otázky a riešenie problémov	45
6. Dôležité informácie	46
6.1 VYHLÁSENIE O ZHODE ES	46
6.2 VYHLÁSENIE O ZHODE UKCA	47
6.3 Certifikáty	48
6.4 Obmedzená záruka	50
6.5 Kontaktujte nás	54

Vitajte

Ďakujeme, že ste si vybrali sériu Navimow i!

So systémom lokalizácie exaktnej fúzie 2.0 (Exact Fusion Locating System, EFLS 2.0) a vynikajúcimi schopnosťami prechádzať si Navimow poradí s trávnikmi všetkých typov. Nie sú potrebné žiadne obvodové káble a je veľmi jednoduché ho používať vďaka pripojeniu inteligentnej aplikácie a intuitívnemu ovládacímu panelu.

Zber trávy nie je potrebný, pretože jemné odrezky trávy slúžia ako prírodné hnojivo. Užite si zábavu z bezstarostného kosenia a dokonale udržiavaného trávniku.

1. Prehľad

1.1 Úvod

Séria Navimow i

Spoločnosť Segway Navimow je priekopníkom vo vývoji robotických kosačiek na domáce kosenie trávny bez obvodových káblov a v roku 2022 uviedla na trh sériu Navimow H ako svoj produkt prvej generácie.

Séria Navimow i je úplne nová séria robotických kosačiek určená pre kompaktné trávniky. Pre trávniky s veľkosťou menšou ako 1000 m² (1/4 akra) je rad Navimow i prvou voľbou pri údržbe trávniku.

Navimow má pokročilý robotický systém kosenia, ktorý využíva virtuálnu hranicu, čím sa eliminuje potreba zložitých obvodových drôtov. Vďaka jednoduchej obsluhu a správe vám séria Navimow i poskytne viac voľného času na veci, ktoré máte radi, a bez námahy dosiahnete bezchybný trávnik pri každom použití.

Systém Navimow obsahuje robotickú kosačku, nabíjajúcu stanicu, anténu GNSS (globálny navigačný satelitný systém (Global Navigation Satellite System, GNSS)) a aplikáciu Navimow. Robotická kosačka a anténa GNSS súčasne prijímajú signály na určovanie polohy zo satelitov na určenie polohy kosačky a pracovnej oblasti. Nabíjajúca stanica nabíja kosačku a vysiela signál na určovanie polohy pomocou satelitov prijímaný anténou GNSS do kosačky, aby sa zlepšila presnosť určovania polohy kosačky. Aplikácia sa používa na diaľkové ovládanie kosačky a monitorovanie stavu v reálnom čase.

Kosačka

Robotická kosačka je napájaná nabíjateľnou lítiovo-iónovou batériou. Pomocou aplikácie Navimow v telefóne môžete definovať hranice pracovnej oblasti. Kosačka potom automaticky pokosí trávu v rámci hranice. Algoritmus vypočíta cesty kosenia podľa tvaru pracovnej oblasti, aby sa dosiahla čo najvyššia účinnosť kosenia. Ak sa batéria vybitie pred dokončením kosenia, automaticky sa vráti do nabíjajúcej stanice, aby sa dobila. Po nabití na 95 % úrovne batérie začne pracovať tam, kde skončila, a dokončí úlohu.

3

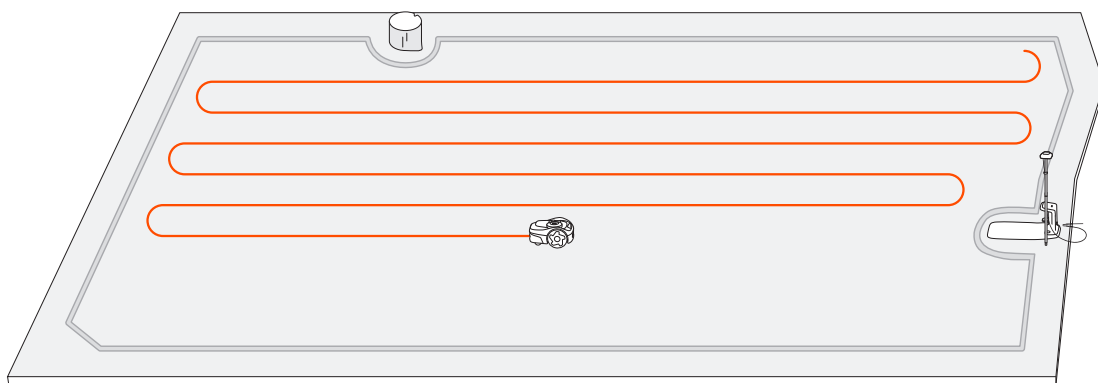

Aplikácia Navimow

Aplikácia Navimow je dôležitou súčasťou systému Navimow. Na dokončenie inštalácie systému a nastavenie pracovnej oblasti môžete postupovať podľa interaktívnych pokynov zobrazených prostredníctvom aplikácie. Pomocou aplikácie môžete tiež upraviť nastavenie kosačky, prispôsobiť pracovnú oblasť, zobraziť stav práce kosačky, ovládať kosačku na diaľku atď. Prostredníctvom aplikácie môžete tiež získať najnovší a najkomplexnejší oficiálny obsah Pomoci a podpory.

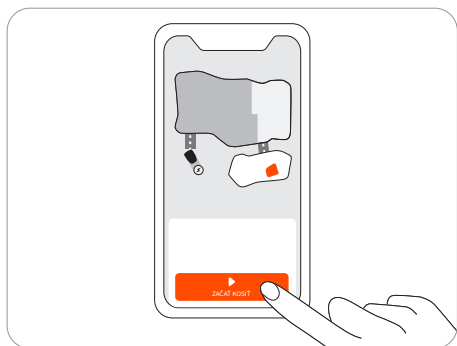

1.2 Ako funguje EFLS 2.0

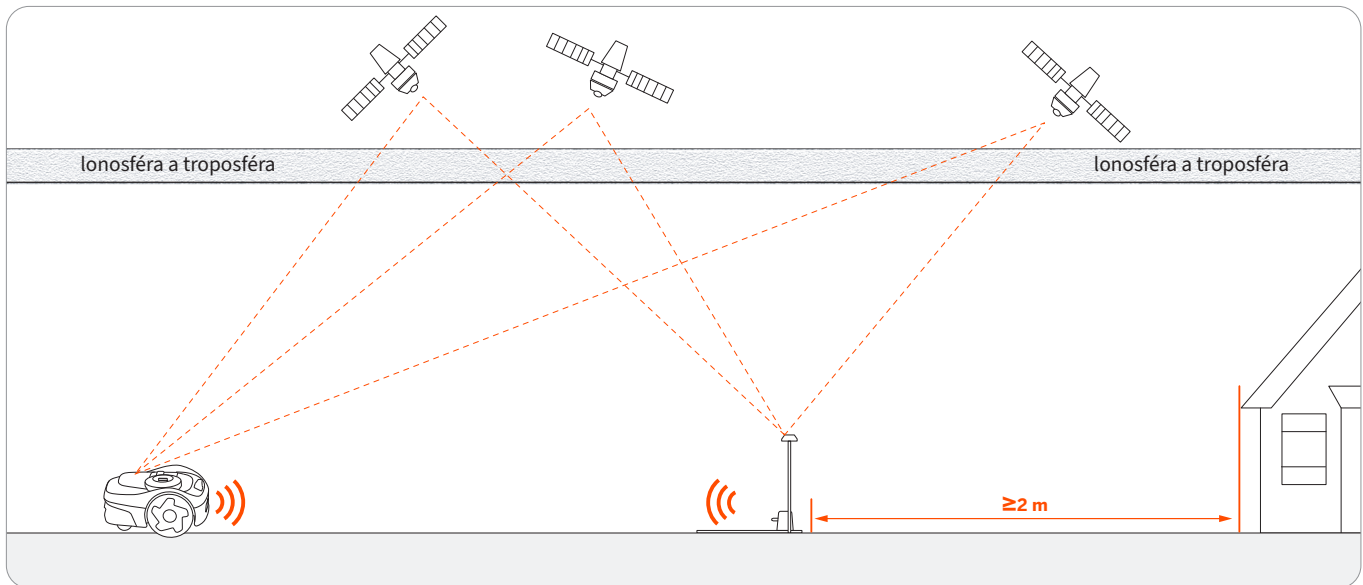

Lokalizačný systém Exact Fusion (Exact Fusion Locating System, EFLS) je jedinečná vysoko presná technológia na určovanie polohy od spoločnosti Navimow. Technológia EFLS založená na satelitnom určovaní polohy integruje rôzne údaje zo senzorov na zlepšenie presnosti určovania polohy a odolnosti voči chybám prostredníctvom fúzie algoritmov.

Kosačka sa dokáže lokalizovať prostredníctvom satelitných signálov, ktoré môže zachytiť aj anténa. Porovnaním satelitných signálov z antény a kosačky je možné minimalizovať chyby pri prenose signálu (ako je posun satelitného signálu pri jeho prechode ionosférou), čím sa presnosť určovania polohy satelitu zlepšuje na centimetre.

Okrem toho, údaje zhromaždené gyroskopom, akcelerometrom, magnetickým kompasom a senzormi počítadla kilometrov môžu byť tiež integrované do tohto systému prostredníctvom algoritmov spájania údajov Navimow, čím sa ďalej zlepšuje použiteľnosť zariadenia Navimow v rôznych prostrediach. EFLS 2.0 v kombinácii s technológiou Vizualna simultánna lokalizácia a mapovanie (visual simultaneous localization and mapping, VSLAM) je ďalším krokom k presnejšiemu určovaniu polohy. Na pozemku, kde môžu kríky a vysoké stromy blokovat signál GPS alebo kde je anténa nainštalovaná v blízkosti domov, môže byť určovanie polohy nepresné. Pomocou technológie EFLS 2.0 získate presnú pracovnú plochu v týchto zložitých vonkajších prostrediach bez kladenia káblov hranice a dráhy kosenia sú optimalizované pomocou algoritmov v pracovnej oblasti, aby sa dosiahli plánované výsledky kosenia a maximalizovala sa efektivita práce kosačky.

Integráciou údajov získaných zo snímača kamery môže systém EFLS 2.0 znížiť chyby a nepresnosti spôsobené slabým signálom GPS. Počas mapovania kosačka používa kameru na zachytenie kľúčových prvkov prostredia, ako sú domy a stromy. Z týchto prvkov vytvára vizuálnu mapu a ukladá ich v digitálnej podobe. Neskôr, keď kosačka dorazí na známe miesto, môže určiť svoju polohu porovnaním aktuálnych snímok s prvkami uloženými v mape. Na rozdiel od satelitných signálov, ktoré môžu byť blokované, vizuálna mapa funguje kdekoľvek. Keď kosačka kosí viac, pridáva do mapy viac vizuálnych informácií. To zvyšuje pokrytie a umožňuje aktualizovať mapu, ak sa zmení prostredie. Aktualizovaná vizuálna mapa časom zlepšuje schopnosť kosačky určovať svoju polohu. Pokyny na mapovanie a používanie funkcií EFLS 2.0 v záujme zvýšenia presnosti určovania polohy nájdete v časti 2.6 Mapovanie pracovnej oblasti.

1.3 Bezpečnostné upozornenia

DÔLEŽITÉ

PRED POUŽITÍM SI POZORNE PREČÍTAJTE
UCHOVÁVAJTE SI PRE BUDÚCE POUŽITIE

- 1) Nainštalujte a prevádzkujte výrobok Navimow (v návode označovaný ako kosačka) a nabíjaciu stanicu podľa pokynov. Kompletný návod na použitie a najnovšie používateľské materiály nájdete na stránkach navimow.segway.com alebo v časti Pomoc a podpora prostredníctvom aplikácie.
- 2) Výrobok je určený na domáce kosenie trávnikov. Používanie kosačky na iné účely ako na kosenie môže spôsobiť vážne zranenie. Aby ste predišli riziku zranenia, prečítajte si a berte na vedomie všetky varovania a upozornenia. Uvedomte si, že môžete znížiť riziko dodržiavaním pokynov a varovaní v tomto návode, ale nemôžete odstrániť všetky riziká. Prevádzkovateľ alebo používateľ je zodpovedný za nehody alebo nebezpečenstvá, ktoré vzniknú iným osobám na jeho pozemku.
- 3) Kosačka Navimow má mnoho vstavaných bezpečnostných snímačov, avšak stále existujú bezpečnostné riziká. Nastavte čas kosenia, keď na trávniku nie sú žiadni ľudia ani domáce zvieratá. Informujte susedov o rizikách nehôd alebo nebezpečenstiev. Ak používate kosačku na verejnom trávniku alebo ak je váš trávnik prístupný susedom alebo smeruje na ulicu, chráňte ho alebo ho ohradte, prípadne do pracovnej oblasti umiestnite výstražnú tabuľu s nápisom: VAROVANIE! Automatická kosačka na trávu! Nechodte blízko k stroju! Dohliadajte na deti!
- 4) NEPOKÚŠAJTE sa kosačku opravovať alebo manuálne nastavovať sami. Akékoľvek neoprávnené zmeny na kosačke by mohli narušiť jej prevádzku, čo by mohlo spôsobiť vážne zranenie a/alebo poškodenie a mohlo by tiež spôsobiť zánik platnosti obmedzenej záruky. Používajte len schválené diely a príslušenstvo Navimow.
- 5) Výrobca odporúča vek používateľa 18 – 70 rokov. Pred obsluhou stroja absolvujte potrebné školenie.

VAROVANIE

Nikdy nedovoľte používať stroj deťom, osobám so zníženými fyzickými, zmyslovými alebo duševnými schopnosťami, nedostatkom skúseností a znalostí alebo osobám, ktoré nie sú oboznámené s týmito pokynmi. Miestne predpisy môžu obmedziť vek operátora.

Pred kosením:

- Pravidelne kontrolujte, či všetky časti kosačky fungujú normálne.
- Pre čo najlepšie výsledky kosenia sa odporúča kosiť v suchom počasí. Kosenie v daždi môže spôsobiť, že sa tráva prilepí na produkt a kosačka sa môže pošmyknúť. NEKOSTE za zlého počasia, ako je napríklad silný dážď, búrka alebo sneženie.
- Pravidelne kontrolujte oblasť, kde budete stroj používať, a odstráňte všetky kamene, palice, drôty, kosti a iné cudzie predmety. Obmedzená záruka sa nevzťahuje na škody spôsobené predmetmi ponechanými na trávniku.
- Aby ste predišli možnému poškodeniu, udržiňte kosačku v prevádzke aspoň 1 m (3 stopy) od závlahových trysiek. Kosačka a závlaha NESMÚ pracovať súčasne. Načasujte kosačku tak, aby pracovala v inom čase ako závlaha.
- NIKDY nedovoľte deťom, aby sa dotýkali napájacieho zdroja, nabíjacej stanice, čepelí, priehradky na batérie alebo akýchkoľvek častí s medzerami, ako sú kolesá.

VAROVANIE

Nikdy nepoužívajte stroj a/alebo jeho periférne zariadenia s poškodenými ochrannými krytmi alebo štítkami, alebo ak je kábel poškodený alebo opotrebovaný.

Pri kosení:

- Držte sa ďalej od rotujúcich čepelí! NEDÁVAJTE ruky ani nohy pod alebo do blízkosti rotujúcich čepelí.
- Dávajte pozor na odhadzované predmety! Počas prevádzky udržiňte bezpečnú vzdialenosť od kosačky.
- NENECHÁVAJTE stroj pracovať bez dozoru, ak viete, že v blízkosti sú domáce zvieratá, deti alebo ľudia.
- NEPREKRAČUJTE sklon. Vždy udržiňte rovnováhu a na svahoch si vždy buďte istí, že stojíte pevne. Počas obsluhy stroja alebo jeho periférnych zariadení kráčajte, nikdy nebehajte.

VAROVANIE

- NEDOVOLTE deťom, aby sa nachádzali v blízkosti stroja alebo sa s ním hrali, keď je v prevádzke.
- NEZDVÍHAJTE kosačku počas prevádzky. NEJAZDITE na kosačke.
- NEKOSTE na plochách so sklonom strmším ako je maximálny sklon v pracovnej oblasti (30°), ako aj na hranici (10°).
- Ak kosačka vydáva nezvyčajný zvuk alebo signalizuje alarm, ihneď stlačte tlačidlo STOP.
- Ak sa vyskytnú abnormálne vibrácie, vypnite kosačku, položte ju na rovný povrch na približne 30 sekúnd a potom ju reštartujte. Ak problém pretrváva, kontaktujte autorizovaný záručný a pozáručný servis.
- NEDOTÝKAJTE sa pohybujuúcich sa nebezpečných častí, kým sa úplne nezastavia.

Bezpečné použitie:

- Kosačku NEPOUŽÍVAJTE ani nenabíjajte mimo teplotných limitov: 0 – 40 °C (32 – 104 °F), pretože nízke/vysoké teploty môžu znížiť výkon kosačky a dokonca viesť k nehodám.
- NEUMIESTŇUJTE nič na kosačku ani na nabíjaciu stanicu.

- Odporúča sa vykonávať pravidelnú údržbu kosačky (pozri Údržba v Návode na použitie) dospelou osobou.
- Pravidelne kontrolujte výstražné zariadenia, či sú účinné. Tieto zariadenia zahŕňajú reproduktor, svetlo LED na nabíjacej stanici a okolité svetlo na kosačke.
- Pred nabíjaním si prečítajte časť Ako nabíjať v Návode na použitie. Nesprávne používanie môže spôsobiť zásah elektrickým prúdom, prehriatie alebo únik korozívnej kvapaliny.
- Používajte iba originálnu batériu alebo batériu rovnakého modelu, ako je špecifikované spoločnosťou Navimow. Každá kosačka obsahuje jednu batériu. V závislosti od konkrétneho modelu kosačky je menovitá kapacita batérie 2,55 Ah a 5,1 Ah. Obráťte sa na záručný a pozáručný servis a požiadajte profesionálneho technika o výmenu batérie.
- Nepoužívajte nenabíjateľné batérie. Na dobíjanie batérie používajte iba odpojiteľnú napájaciu jednotku dodávanú s týmto zariadením. Pre Európsku úniu a Nórsko: NBW32D002D5N-EU, pre Spojené kráľovstvo: NBW32D002D5N-UK; pre Švajčiarsko: NBW32D002D5N-CH Pre Spojené štáty a Kanadu: NBW32D002D5N-US. Pre Austráliu a Nový Zéland: NBW32D002D5N-AU.
- NEDEMONTUJTE ani neprepichujte kryt batérie. Uchovávajte mimo dosahu kovových predmetov, aby ste predišli skratu. Uchovávajte mimo dosahu ohňa, tepla a priameho slnečného žiarenia.
- Informácie o batériách a elektroodpade vám poskytne vaša služba likvidácie komunálneho odpadu, miestna alebo regionálna kancelária pre nakladanie s odpadom alebo vaše predajné miesto.
- Pri výmene čepelí buďte opatrní a používajte ochranné rukavice, pretože čepele sa môžu spôsobiť poranenie.
- Ak sa kábel na napájacom zdroji alebo predlžovací kábel počas používania poškodí alebo zamotá, odpojte napájací zdroj zo zásuvky a potom ho rozmotajte. Aby ste predišli nebezpečenstvu, pri odpájaní napájania od elektrickej zásuvky ťahajte radšej za telo zástrčky než za kábel. Obráťte sa na záručný a pozáručný servis a požiadajte profesionálneho technika o opravu alebo výmenu kábla.

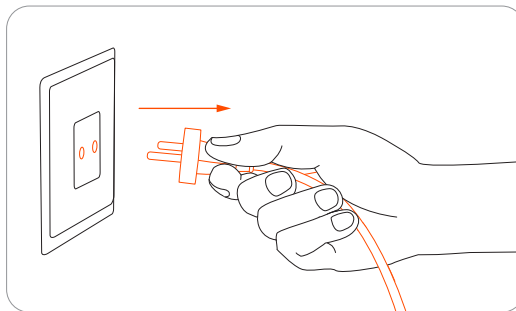

1.4 Symboly a nálepky

Pozorne si preštudujte symboly a štítky na produkte aby ste pochopili ich význam:



⚠ **VAROVANIE** – Pred prevádzkou stroja si prečítajte návod na obsluhu.



⚠ **VAROVANIE** – Nedotýkajte sa rotujúcej čepele.



⚠ **VAROVANIE** – Počas prevádzky udržiavajte bezpečnú vzdialenosť od stroja.



⚠ **VAROVANIE** – Nejazdite na stroji.



⚠ **VAROVANIE** – Pred prácou na stroji alebo jeho zdvíhaním ho vypnite*.

* Zariadenie zablokovania týmto odkazuje na kód PIN. Pred zdvihnutím alebo obsluhou sa uistite, že je kosačka uzamknutá PIN kódom.



⚠ **VAROVANIE** – Nie je povolené likvidovať tento výrobok ako bežný komunálny odpad. Zabezpečte, aby bol produkt recyklovaný v súlade s miestnymi zákonnými požiadavkami.

7



Tento produkt je v súlade s platnými smernicami ES.

RoHS

Tento produkt je v súlade s predpismi o obmedzení nebezpečných látok.



Pred nabíjaním si prečítajte pokyny.



Spotrebič triedy II



Polarita nabíjacieho portu



Úroveň účinnosti VI



Spínaný napájací zdroj (Switch mode power supply unit, SMPS) so zabudovaným bezpečnostným izolačným transformátorom odolným voči skratu (inherentne alebo neinherentne)

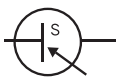

Spínaný napájací zdroj (Switch mode power supply unit, SMPS)

IP66

Chránené pred úplným vniknutím prachu a pred vysokotlakovým prúdom vody z akéhokoľvek smeru



≤ 5 000 m

Maximálna nadmorská výška použitia je 5 000 m



Jednosmerný prúd

ta: 40 °C

Maximálna teplota používania je 40 °C



Spotrebič triedy III



Striedavý prúd

1.5 Čo je v balení?

V prípade chýbajúcich alebo chybných dielov kontaktujte záručný a pozáručný servis. Obalové materiály odporúčame uschovať pre budúcu prepravu a odoslanie.

• Séria Navimow i

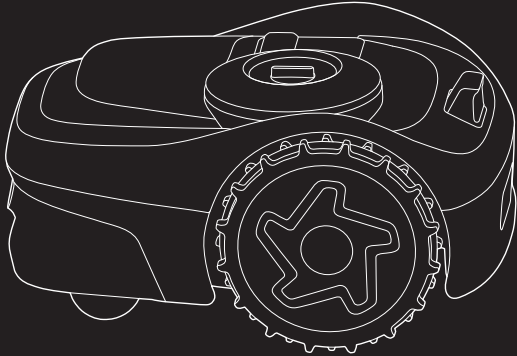

i 105

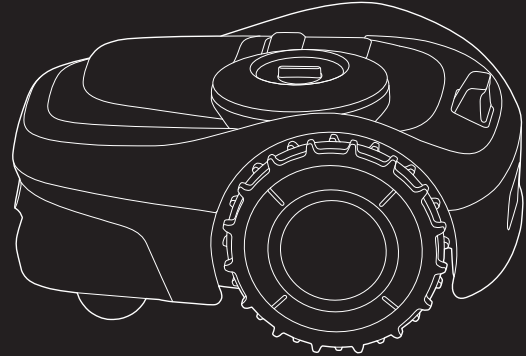

i 108 / i 110



Napájanie

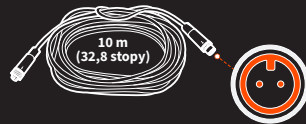

Predlžovací kábel pre napájanie



× 20

Kolíky na upevnenie predlžovacieho kábla

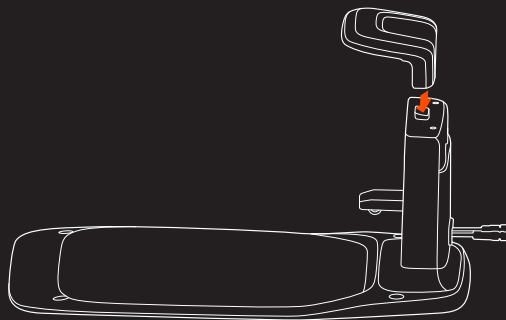

Nabíjacia stanica a inštalčná súprava



× 4



Anténa GNSS



× 4

Silikónové kolíky na označenie nabíjacej stanice

⚠ VAROVANIE

Ostré hrany. Necieľte na ľudí.

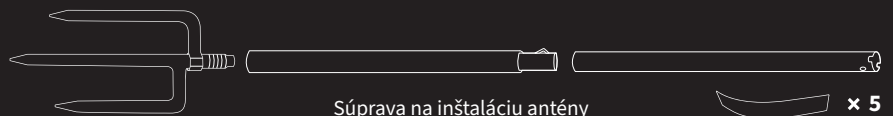

Súprava na inštaláciu antény

× 5

• Používateľské materiály



Uvítacia karta

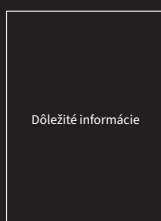

Dôležité informácie

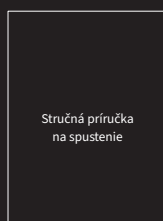

Stručná príručka na spustenie

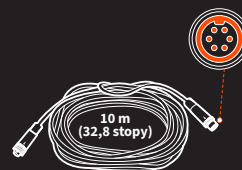

Predlžovací kábel pre anténu



× 12



× 12

Náhradné čepele a skrutky

1.6 Časti a funkcie

Kosačka

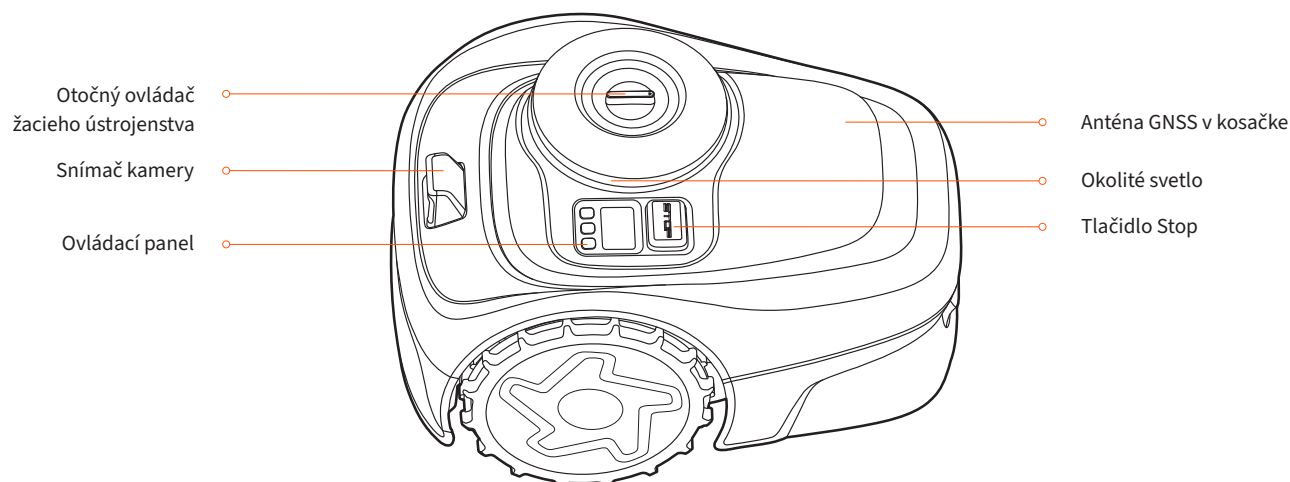

- Ovládací panel: Tlačidlá na ovládacom paneli možno použiť na základné operácie kosačky. Digitálne čísla na displeji na prístrojovej doske zobrazujú priebeh kosenia, úroveň nabitia batérie a stav kosačky.
- Anténa GNSS v kosačke: Okrem antény GNSS pripojenej k nabíjacej stanici sa aj vnútri kosačky nachádza anténa GNSS na zlepšenie presnosti určovania polohy. Pozrite si časť 1.2 Ako funguje systém EFLS.
- Otočný ovládač žacieho ústrojenstva: Nastavenie výšky kosenia otáčaním otočného ovládača tak, aby šípka ukazovala na požadované číslo.
- Snímač kamery: Rozpozná objekty, ktoré nie sú trávnaté, aby do nich kosačka nenarazila. EFLS 2.0 využíva kameru na zachytenie kľúčových vizuálnych vlastností trávnik.
- Tlačidlo Stop: Okamžite zastaví kosačku a čepele. Keď kosačka zaznamená poruchu a zobrazí 4-ciferný kód chyby, stlačením tlačidla STOP vymaže kód chyby a pokúste sa poruchu opraviť.
- Okolité svetlo: Navimow bude mať špecifické svetelné efekty, ktoré vám pripomenú, aby ste venovali pozornosť stavu kosačky.

9





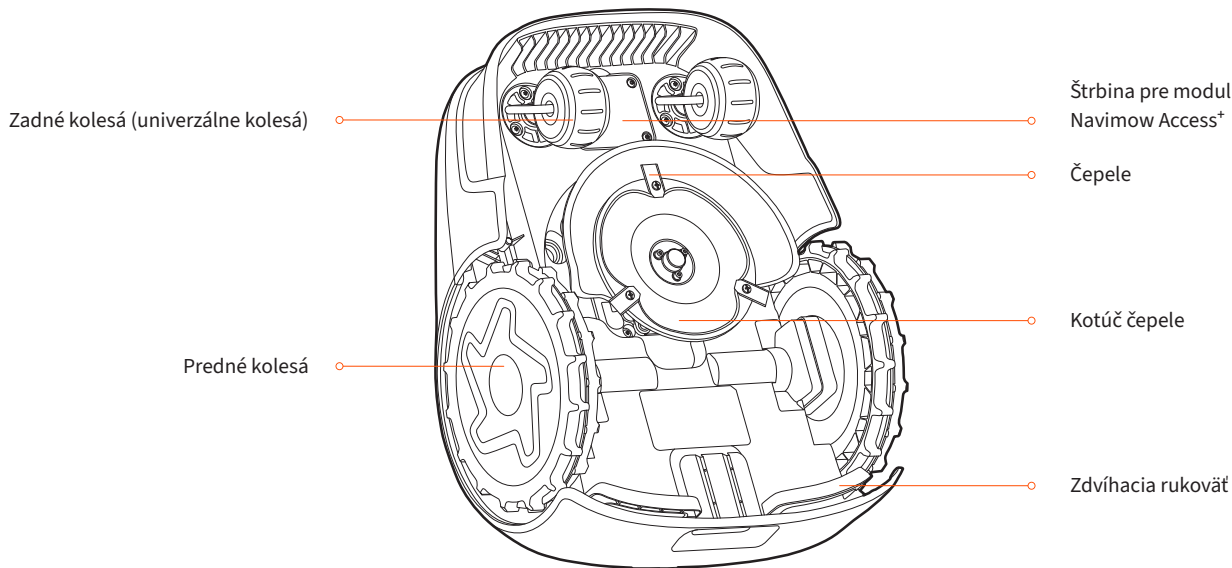





Farba	Stav kosačky
Pulzujúca modrá	Kosenie
Svietiaca modrá	Mapovanie/Pripravená na prácu
Pulzujúca zelená	Nabíjanie
Svietiaca zelená	Plne nabitá
Pulzujúca žltá	Slabý signál GPS
Svietiaca červená	Pozastavenie/Zdvihnutie/Preklopenie/Prevrátenie
Pulzujúca biela	Aktualizácie OTA/Pripravené na párovanie
Blikajúca biela	Čepele sa budú otáčať

Keď kosačka Navimow pracuje v noci, môžete nastaviť nočný jas svetiel na nabíjacej stanici a kosačke. Prejdite do ponuky Nastavenia > Kosačka > Nastavenie svetla a prispôbte nastavenia.



- Čepele: Čepele sa môžu voľne otáčať po pripojení na kotúč čepele. Pri kosení bude rotujúci kotúč čepele generovať odstredivú silu, aby čepele smerovali smerom von a tak mohli kosiť trávu. Pri náraze na prekážku sa čepeľ otočí dovnútra. Pokyny na výmenu nájdete v časti 4.2 Výmena čepelí.
- Kotúč čepele: Výšku kosenia môžete zmeniť nastavením výšky kotúča čepele. To možno vykonať otočením otočného ovládača žacieho ústrojenstva.
- Štrbina pre modul Navimow Access+: Miesto na inštaláciu modulu Navimow Access+
- Zdvíhacia rukoväť: V prípade potreby vám pomôže zdvihnúť kosačku.

Displej

Ikona so zapnutým svetlom	Význam	
Úroveň nabitia batérie		50 % až 100 % svietiaci zelená
		20 % až 49 % svietiaci žltá
		5 % až 19 % svietiaci červená
		Menej ako 5 % bliká červená. Keď je úroveň nabitia batérie nízka, kosačka sa vráti do stanice a nabije sa.
Zámok kódu PIN	Kosačka zablokovaná. Na odblokovanie zadajte kód PIN, inak kosačka nebude môcť fungovať	
Sietové pripojenie	Pripojenie k internetu prostredníctvom Wi-Fi alebo mobilnej siete.	
Bluetooth	Pripojené pomocou rozhrania Bluetooth.	
Indikátor čepele	Kotúč čepele sa otáča. Držte sa ďalej.	
Displej na prístrojovej doske	Mapovanie	
	Priebeh kosenia	
	Úroveň nabitia batérie	
	Kosačka je zastavená	
	E a štvormiestny kód chyby	
	Kosačka je zdvihnutá	
	Priebežné aktualizácie OTA	

Ovládací prvok

Základný postup	Pokyn
Zapnutie	Stlačte tlačidlo OK.
Vypnutie	Stlačte a podržte tlačidlo OK na 3 s. Kosačka sa nedá vypnúť, keď je v nabíjacej stanici. Keď je kosačka vypnutá, budete počuť zvuk, pričom displej na kosačke a podsvietenie zhasne.
Začnite kosieť	Stlačte tlačidlo MOW a potom tlačidlo OK.
Zastavte kosačku	Stlačte tlačidlo STOP.
Odoslanie kosačky do nabíjacej stanice	Stlačte tlačidlo HOME a potom tlačidlo OK.
Reštartovanie kosačky	Najprv ju vypnite, potom stlačte tlačidlo OK alebo zatlačte kosačku do nabíjacej stanice.
Uzamknutie kosačky	Stlačte a podržte tlačidlá MOW + HOME na 3 s.
Odomknutie kosačky	Zadajte kód PIN.
Vynútenie reštartovania kosačky	Stlačte tlačidlo OK na dlhšie ako 10 s.

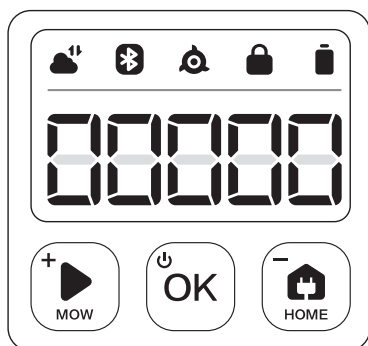

11

Ako zadať kód PIN

Ak bola kosačka uzamknutá, pred spustením kosačky zadajte kód PIN. Predvolený kód je 0000. Stlačením tlačidla MOW alebo HOME zmeňte číslo a stlačením tlačidla OK kód potvrdíte. Kód PIN môžete zmeniť zvýšením alebo znížením hodnôt číslic na ovládacom paneli.

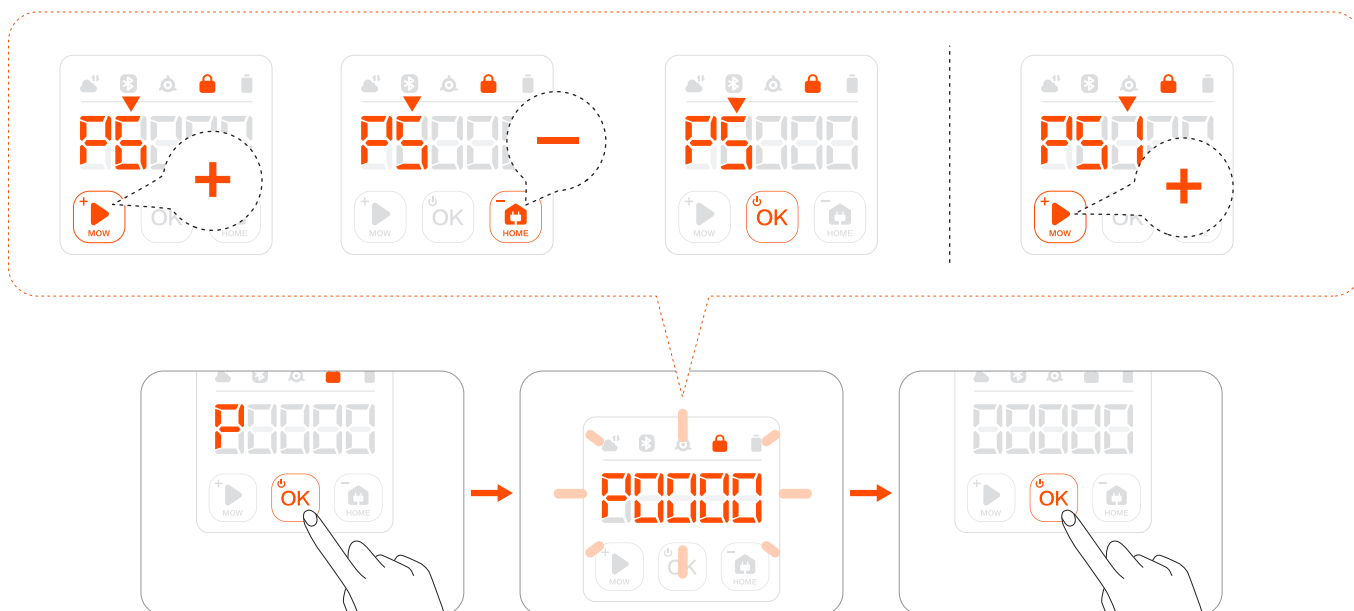

Nabíjacia stanica a anténa GNSS

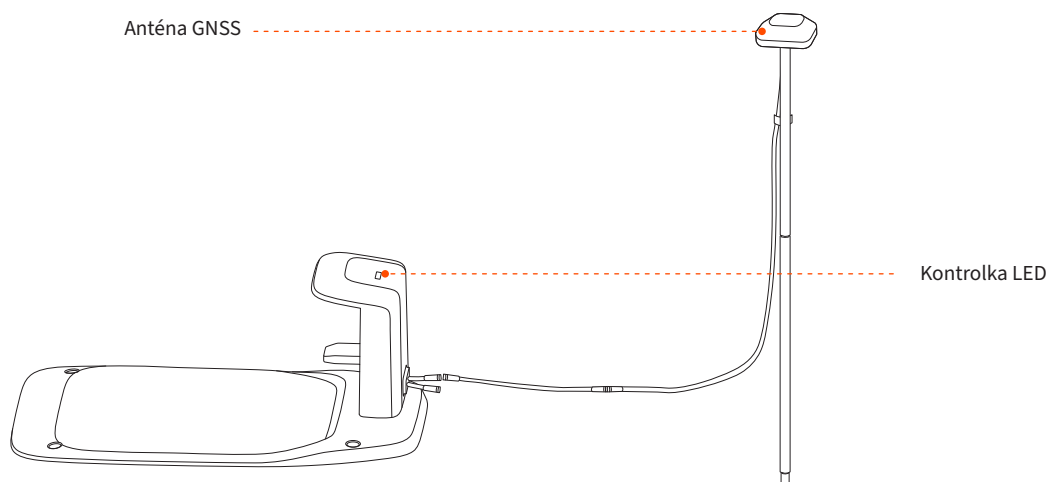

- Anténa GNSS: Prijíma satelitné signály na zlepšenie presnosti určovania polohy kosačky.
- Kontrolka LED: Označuje rôzne pracovné stavy rôznymi farbami.

Kontrolka LED	Význam
Svietiaca modrá	Kosačka nie je na nabíjacej stanici.
Svietiaca zelená	Kosačka je na nabíjacej stanici.
Blikajúca žltá	Žiadny signál GPS/Nabíjacia stanica nie je pripojená k anténe.
Svietiaca žltá	Slabý signál GPS
Svietiaca červená	Kosačka je odpojená od nabíjacej stanice. Kosačka je vypnutá. Kosačka je príliš ďaleko od nabíjacej stanice.

1.7 Špecifikácie

		i105	i108/i110	
Základné informácie	Prípona modelu a podporované oblasti:	E: Európa A: Austrália a Nový Zéland N: Spojené štáty americké a Kanada		
	Názov produktu	Séria Navimow i		
	Značka	Navimow (využíva technológiu Segway)		
	Rozmery: dĺžka × šírka × výška	545 x 385 x 285 mm (21,4 x 15,1 x 11,2 palca)		
	Čistá hmotnosť (Vrátane batérie)	10,9 kg (24,03 libry)	10,9 kg (24,03 libry)	
	Materiál	Rám kosačky: PP; kryt: ASA		
Parametre kosačky	Odporúčaná plocha kosenia	i105E, i105A: 500 m ² i105N: 1/8 akra	i108E, i108A: 800 m ² i110N: 1/4 akra	
	Typický čas kosenia na plné nabitie ^[1]	Približne 60 minút	Približne 120 min	
	Kapacita plochy za hodinu	i110N: 80 - 120 m ² (0,02 - 0,03 akra) Všetky ostatné: 60 - 100 m ² (0,015 - 0,025 akra)		
	Šírka kosenia	18 cm (7,1 palca)		
	Výška kosenia	Európa, Austrália, Nový Zéland: 20-60 mm (1,2-2,4 palca) Spojené štáty americké a Kanada: 50-90 mm (2-3,6 palca)		
	Doba nabíjania	Približne 90 minút	Približne 180 min	
	Pracovný režim GNSS	GPS, Beidou, Galileo, GLONASS		
Emisie hluku ^[2]	Nameraná hladina akustického výkonu LWA	58 dB(A)		
	Odchýlky merania akustického výkonu KWA	3 dB(A)		
	Hladina akustického tlaku LpA	50 dB(A)		
	Nepresnosti akustického tlaku KpA	3 dB(A)		
Prevádzkové podmienky	Pracovná teplota	0 - 40°C (32 - 104 °F); 10 - 35°C (50 - 95 °F) odporúčaná teplota		
	Skladovacia teplota	-20 - 50°C (-4 - 122 °F); 10 - 35°C (50 - 95 °F) odporúčaná teplota		
	Hodnotenie IP	IP66 pre telo kosačky, nabíjaciu stanicu a napájací zdroj		
	Maximálny sklon vo vnútri kosačky	30 %		
	Max. sklon na hranici	10 %		
	Minimálny uhol pre plochu kosenia	90°		
Konektivita	Frekvenčný rozsah rozhrania Bluetooth®	2 400,0 - 2 483,5 MHz		
	Rádiové pripojenie v pásme ISM	Európa: 865-868 MHz Austrália, Nový Zéland, Spojené štáty americké a Kanada: 915-918 MHz		
	Wi-Fi/mobilná sieť	Wi-Fi 2,4 GHz Európa: LTE-FDD: B1/B3/B5/B7/B8/B20/B28 LTE-TDD: B38/B40/B41 Austrália, Nový Zéland: LTE-FDD: B1/B2/B3/B4/B5/B7/B8/B28/B66 LTE-TDD: B38/B40/B41 Spojené štáty americké a Kanada: LTE-FDD: B2/B4/B5/B12/B13 LTE-TDD: B14/B66/B71		
Hnací motor	Menovitá rýchlosť	i110N: 0,5 m/s Všetky ostatné: 0,4 m/s		
	Typ motora	9,6-palcová pneumatika TPU s prevodovým motorom		
Motor čepelí	Menovitá rýchlosť	2 500/min		
	Typ motora	Bezkomutátorový motor		
Batéria	Typ batérie	Lítium-iónová batéria		
	Menovité napätie	21,6 V DC		
	Nominálna kapacita/energia	2,55 Ah / 55 Wh	5,1 Ah / 110 Wh	
	Systém správy batérie	Ochrana proti prehriatiu, skratu, nadprúdu a preťaženiu		

1.8 Príslušenstvo (predáva sa samostatne)

Predĺžovacia súprava antény

Predĺžovacia súprava antény je určená na inštaláciu antény na stenu alebo strechu, čím sa zlepšuje satelitný signál.

Prehľad

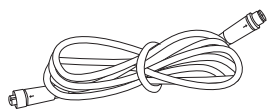

Predĺžovací kábel 10 m x 1

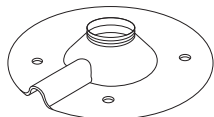

Inštaláčna základňa x 1



Expanzná trubica x 4



Samorezná skrutka x 4



Stredový stĺpik x 1

⚠ UPOZORNENIE:

Kedykoľvek sa zmení umiestnenie antény, existujúca mapa sa už nebude dať použiť, vytvorte si novú mapu pre váš trávnik.

⚠ VAROVANIE:

Strešné antény akéhokoľvek druhu musia mať ochranu pred bleskom a hromom. V prípade silného vetra alebo búrky sú potrebné vhodné výstuže.

Ako nainštalovať

1 Pripevnite stredový stĺpik k inštaláčnej základni.

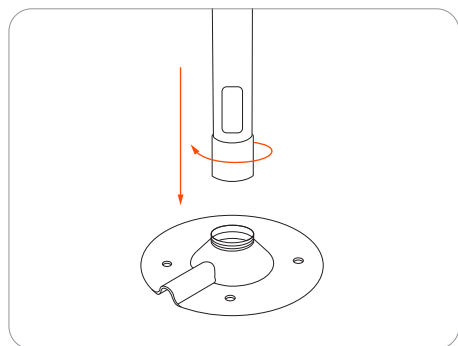

2 Inštalácia antény GNSS.

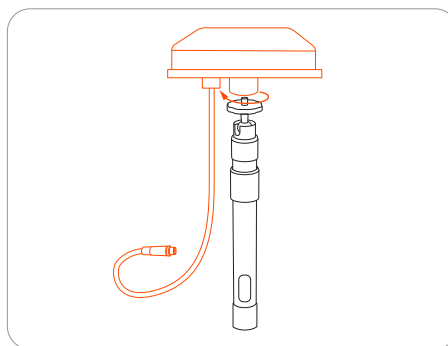

3 Pripojte predĺžovací kábel k nabíjacej stanici. V prípade, že kábel stále nie je dostatočne dlhý, pripojte ďalší predĺžovací kábel s dĺžkou 10 m (33 stôp). Celková dĺžka predĺžovacieho kábla môže byť 30 m (98 stôp). Zasuňte zástrčku do vhodnej elektrickej zásuvky.

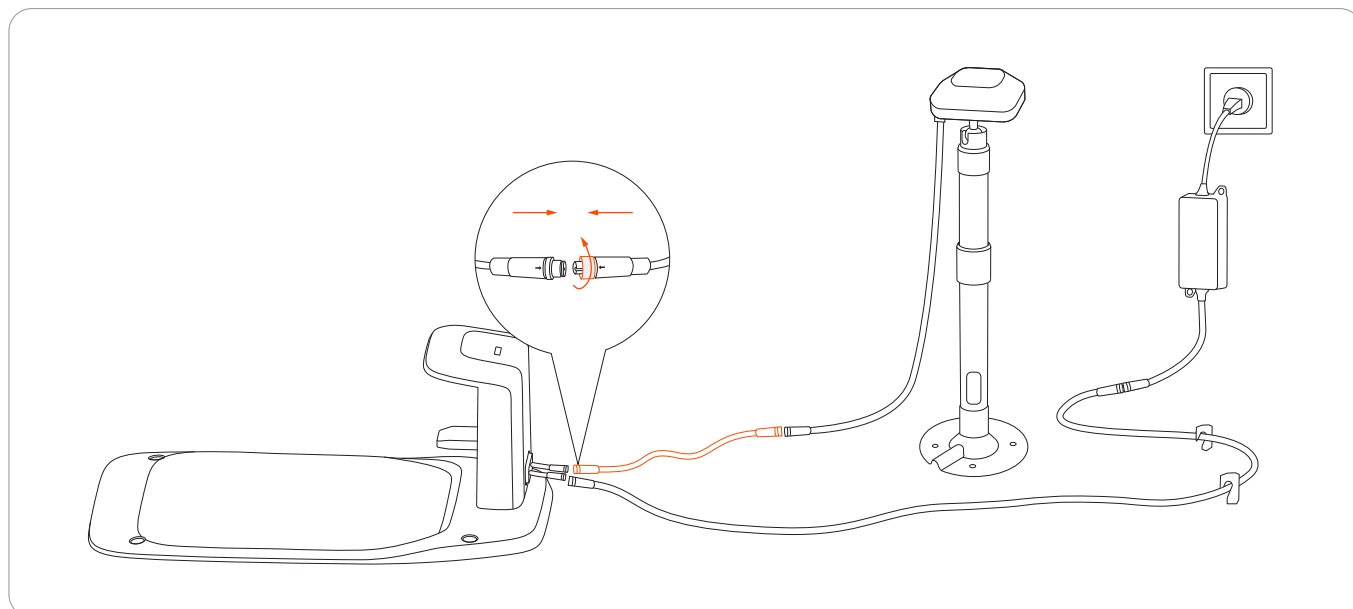

- 4 Podržte anténu GNSS na mieste, kde ju chcete nainštalovať. Uistite sa, že horný povrch antény smeruje priamo nahor.

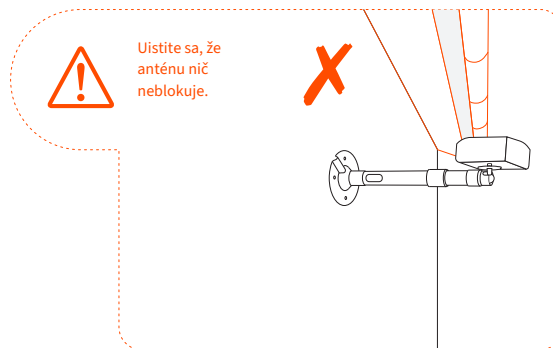
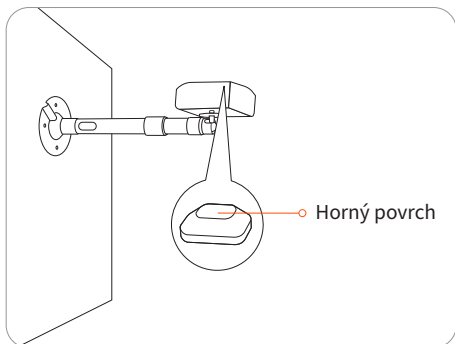

- 5 Zaistite inštalačnú základňu.

- Pri drevenom povrchu stačí zaistiť základňu samoreznými skrutkami.
- Pri tvrdších povrchoch (ako betón, tehla a kameň) vyvrtajte dve diery o hĺbke 8 mm, vložte hmoždinky a potom zaistite základňu utiahnutím skrutiek.



Predlžovacia tyč k anténe

Predlžovacia tyč k anténe slúži na predĺženie antény, aby sa zabránilo blokovaniu signálu GPS kríkmi alebo malými stromami. Na predĺženie antény na 1,5 m (4,9 stopy) alebo 2 m (6,6 stopy) môžete použiť 1 alebo 2 kusy tyčí.

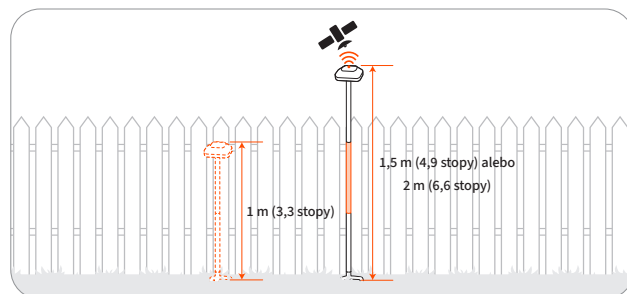
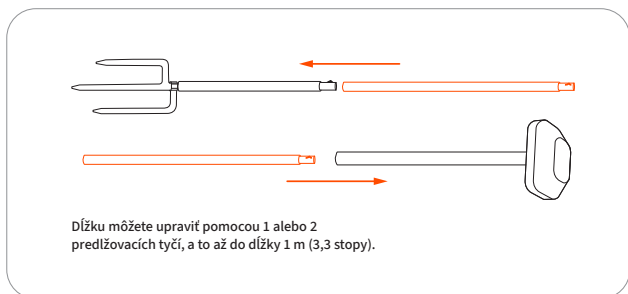

⚠ UPOZORNENIE:

Nie pre silný vietor alebo zaťaženie vetrom hurikánu/tornáda. Anténny stožiar v každom prípade spevnite, aby ste predišli jeho posunutiu alebo poruche pri neočakávaných poveternostných podmienkach.

Zostava čepele

Náhradné čepele a skrutky



Čepele na pravidelnú výmenu. Ak potrebujete rady a návody na výmenu čepele, pozrite si časť 4.2 Výmena čepeľí.

Dočasný plot

Chráňte oblasti, do ktorých nechcete, aby sa kosačka dostala.

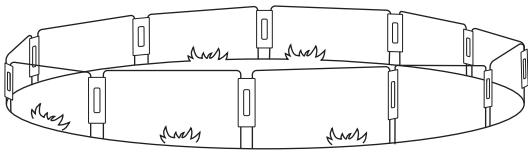

Ako nainštalovať

Vložte oblúky oplotenia do zeme a vytvorte ochranný plot. Na upevnenie oblúkov použite spojovacie panely.

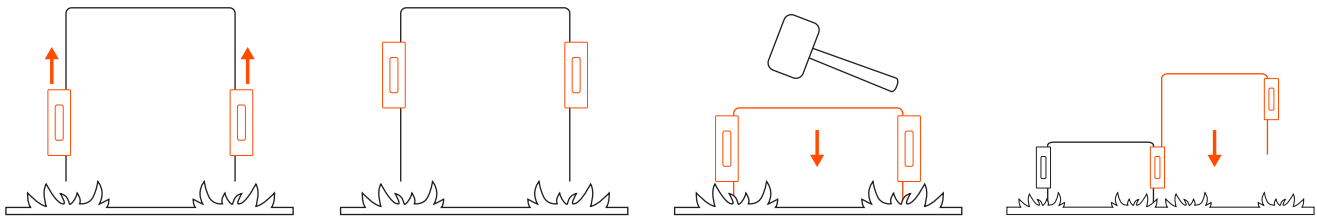

Navimow Access⁺

Navimow Access⁺ je modul IoT, ktorý sa používa na pripojenie k sieti 4G. Keď je kosačka pripojená k sieti 4G, môžete zapnúť funkciu Ochrana proti krádeži na určenie polohy kosačky v reálnom čase a prijímanie alarmov, ak kosačka opustí pracovnú oblasť.

Inštalácia a aktivácia

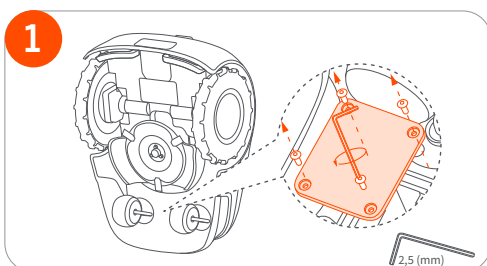

1. Pomocou 2,5 mm imbusového kľúča uvoľnite 4 skrutky.

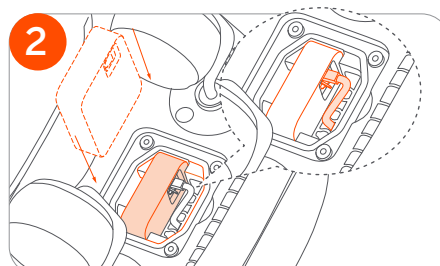

2. Umiestnite modul Navimow Access⁺ do kosačky podľa obrázka 2.

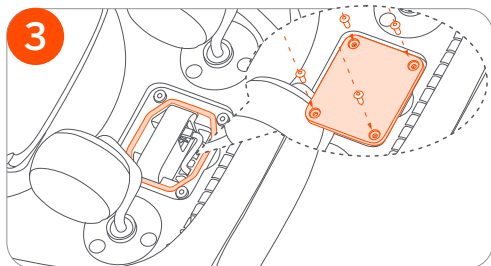

3. Veko znova priskrutkujte skrutkami.

Poznámka: Aby ste zabránili vniknutiu kvapaliny alebo vlhkosti, skontrolujte, či je gumový tesniaci pás na svojom mieste a skrutky sú dotiahnuté.

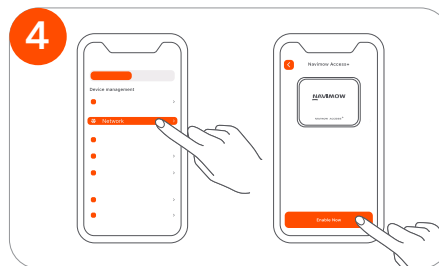

4. Aktivujte modul Navimow Access+ v ponuke **Nastavenie > KOSAČKA > Sieť**.

Garáž Navimow Garage S

Garáž Navimow Garage S je plne kompatibilná so sériou Navimow i, pretože neblokuje signál GPS ani sieťové pripojenie. Garáž poskytuje dodatočnú ochranu pred slnečným žiarením a dažďom. Odklopný kryt umožňuje ľahký prístup k ovládacímu panelu, takže kosačku môžete obsluhovať na nabíjacej stanici.

Zostava a inštalácia

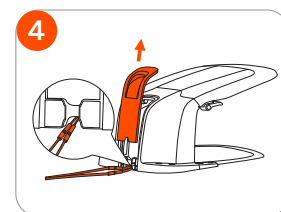
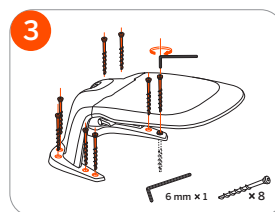
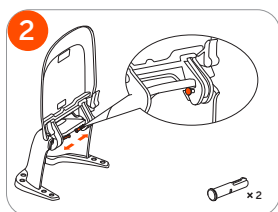
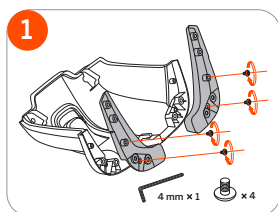

2. Inštalácia a mapovanie

2.1 Než začnete

Prípravte si aplikáciu

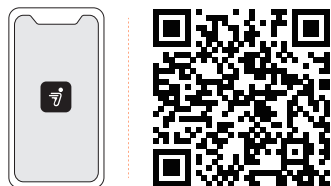

Ak chcete zabezpečiť úspešné nastavenie, naskenujte QR kód a stiahnite si aplikáciu Navimow. Prípadne prejdite do obchodu Google Play (Android) alebo Apple App Store (iOS) a vyhľadajte „Navimow“. Po nainštalovaní aplikácie sa zaregistrujte a prihláste sa.

POZNÁMKA: Počas používania vás aplikácia v prípade potreby požiada o prístup k Bluetooth, GPS a Wi-Fi sieti. Na zabezpečenie normálneho používania sa odporúča povoliť vyššie uvedené prístupy. Viac informácií nájdete v našich Zásadách ochrany osobných údajov. Prejdite do ponuky **Nastavenie > Aplikácia > Info > Zásady ochrany osobných údajov**.

Prípravte trávnik

Pred začatím kosenia pomocou zariadenia Navimow pokoste trávnik na výšku maximálne 6 cm (3,6 palca pre USA a Kanadu). Odstráňte odpadky, hromady lístia, hračky, drôty, kamene a iné prekážky. Uistite sa, že deti a domáce zvieratá nie sú na trávniku.

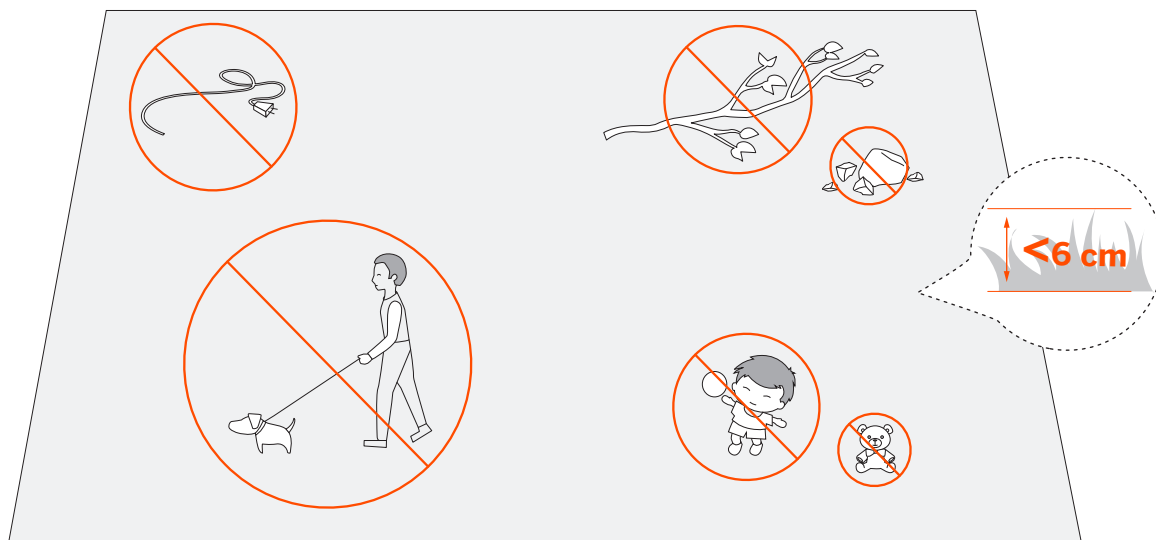

Prvé nabitie kosačky

Nová kosačka môže mať po dlhom skladovaní vybitú batériu. Pred prvým použitím kosačku úplne nabite. Umiestnite kosačku do nabíjacej stanice. Uistite sa, že nabíjací pásik na kosačke a kontaktná lišta na nabíjacej stanici sú v dobrom kontakte.

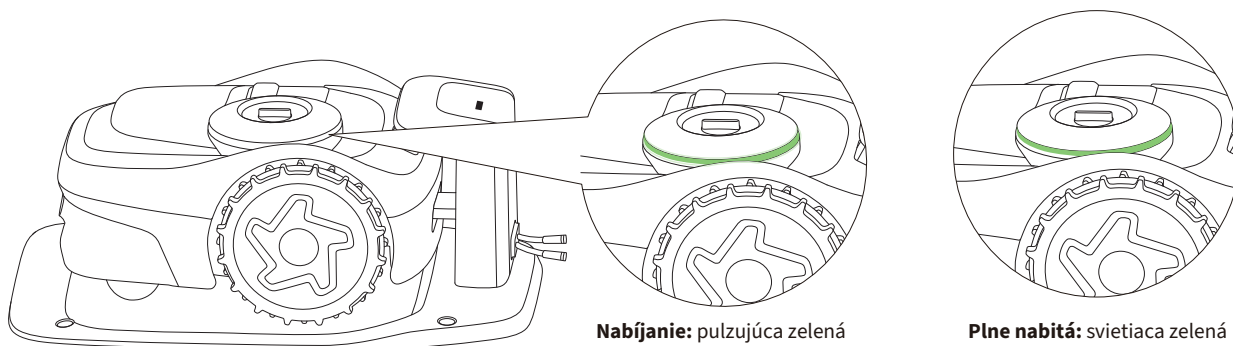
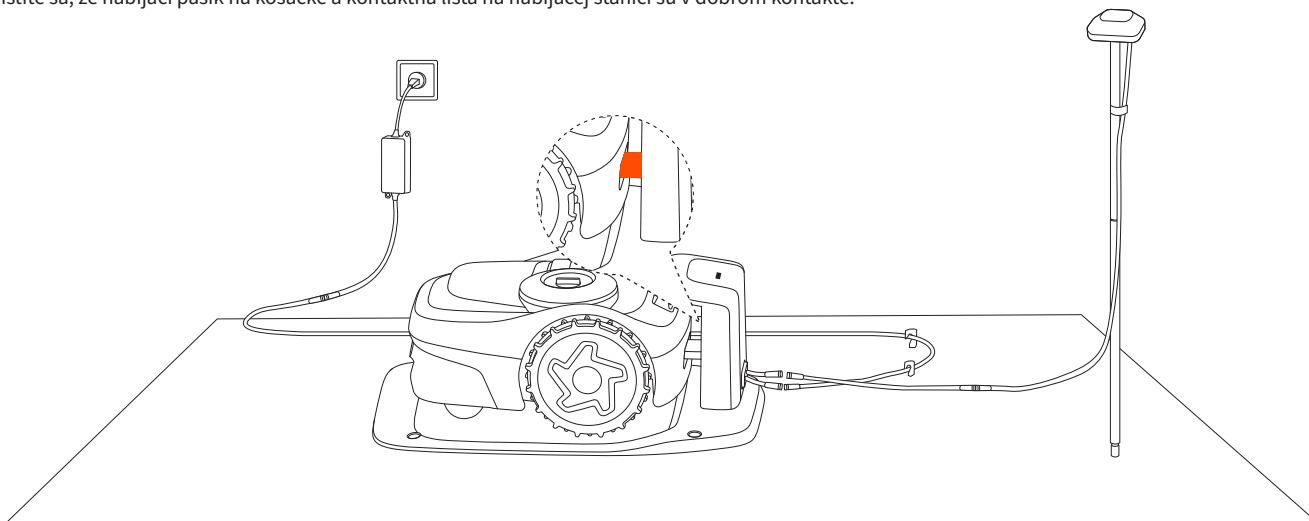

19

2.2 Aktivácia kosačky

1 Stlačením tlačidla OK na kosačke ju zapnete.

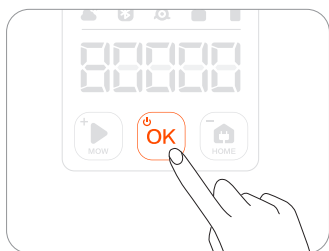

2 Spárujte kosačku cez Bluetooth.

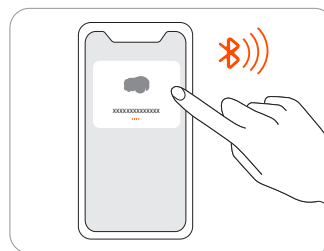

3 Pripojte sa k sieti Wi-Fi alebo mobilnej sieti.



Poznámka: Ak sa chcete pripojiť k mobilnej sieti, musíte si zakúpiť modul 4G Navimow Access+, ktorý sa predáva samostatne. Ďalšie informácie nájdete v časti 1.8 Príslušenstvo.

2.3 Vyhľadávanie umiestnení

Základné zásady umiestnenia antény a nabíjacej stanice sú:

1. Dodržujte určitú vzdialenosť (viac ako 2 m/6,6 stopy) od domov, stromov a stien.
2. Umiestnite nabíjaciu stanicu a anténu na otvorené priestranstvo, kde nič neblokuje signál (napríklad koruny stromov alebo snečník).
3. Nabíjaciu stanicu a anténu umiestnite na rovný nespevnený podklad a udržiavajte ich vo vzpriamenej polohe. **NEINŠTALUJTE** ich na svahu.

2.3.1 Umiestnenie antény

Výber umiestnenia antény je jedným z najdôležitejších krokov pri určovaní polohy kosačky. Anténa musí byť nainštalovaná na mieste, ktoré jej umožní využívať s kosačkou čo najviac súčasne viditeľných satelitov z ľubovoľného miesta na trávniku. V opačnom prípade bude mať kosačka počas kosenia problémy s presným určovaním polohy. Ďalšie informácie o súčasne viditeľných satelitoch nájdete v časti 2.3.3 Overenie polôh pomocou nástroja na analýzu satelitného signálu.

Usmernenia na nájdenie vhodnej polohy sú:

- Ak je to možné, vyberte si otvorený priestor bez stien, ktoré by bránili vo výhlade ktorýmkoľvek smerom. Uistite sa, že oblohu priamo nad anténou nezakrývajú stromy alebo strechy.
- Ak nie je možné dosiahnuť úplne otvorený pohľad na všetky strany, treba dosiahnuť aspoň čistú južnú oblohu na severnej pologuli alebo severnú oblohu na južnej pologuli. (Ak je to možné, snažte sa, aby na východnej a západnej strane neboli žiadne prekážky.)

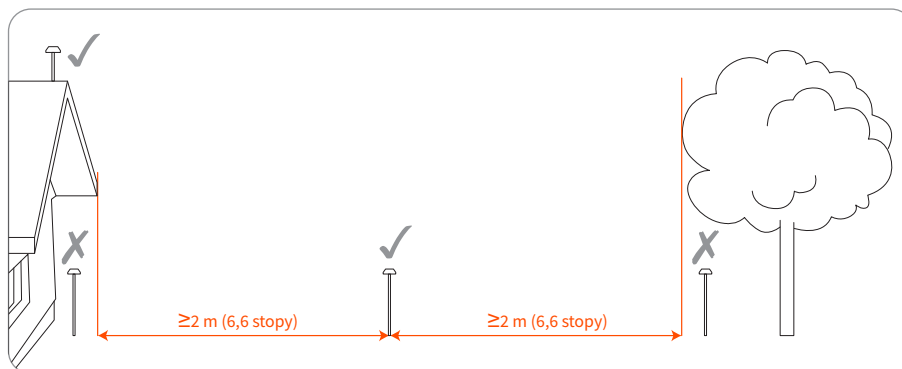

Ak je príjem signálu stále slabý, zvážte použitie niektorého z oficiálneho príslušenstva Navimow (pozri časť 1.8 Príslušenstvo):

- predĺžovacia tyč k anténe na zdvihnutie antény
- predĺžovacia súprava antény na montáž antény na stenu alebo strechu pre zložitú pozemky

2.3.2 Umiestnenie nabíjacej stanice

Nabíjacia stanica určuje miesto, kde sa bude kosačka nabíjať. Ak nabíjacia stanica nie je správne umiestnená, kosačka nemusí začať kosiť z dôvodu slabého signálu GPS. Nabíjaciu stanicu môžete umiestniť blízko antény alebo zabezpečiť, aby bol medzi anténou a kosačkou dostatočný počet súčasne viditeľných satelitov.

Nabíjaciu stanicu nainštalujte na mäkký a rovný povrch. Pri umiestnení vonku by nabíjacia stanica a trávnik mali byť udržiavané na rovnakej úrovni.

- Uistite sa, že výhľad na oblohu na tej istej strane ako anténa je voľný
- Nainštalujte ju na otvorenom priestranstve, kde v okruhu 2 m (6,6 stopy) nič neblokuje signál.
- Nezakrývajte nabíjaciu stanicu (oficiálna garáž Navimow neblokuje signál).
- Držte sa ďalej od závlahových trysiek, fontán alebo iných vonkajších vodných systémov.
- Držte sa ďalej od rozvodní, generátorov, staníc vodných čerpadiel a klimatizácií.

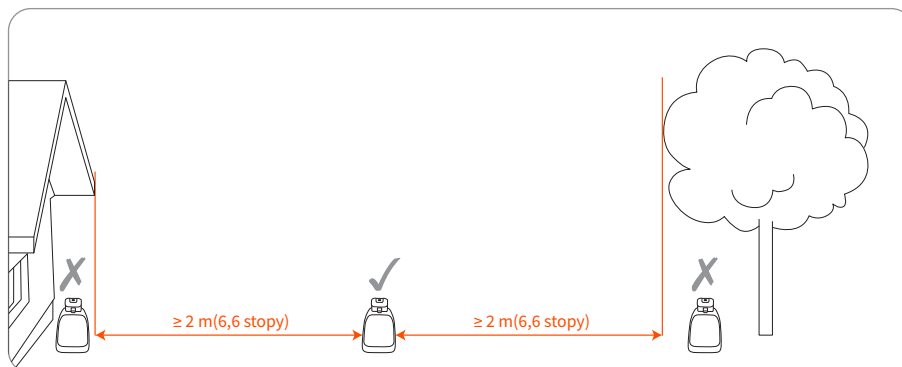

2.3.3 Overenie polôh pomocou nástroja na analýzu satelitného signálu

Ak sú kosačka aj anténa pripojené k rovnakému satelitu, nazýva sa to „súčasne viditeľný satelit“. Na presné určenie polohy kosačky je potrebných aspoň 5 súčasne viditeľných satelitov. Viac súčasne viditeľných satelitov znamená lepšie určovanie polohy.

Nástroj na analýzu satelitného signálu vám pomôže skontrolovať, či sú anténa a nabíjacia stanica nainštalované na správnom mieste. Prejdite do ponuky Nastavenia > KOSAČKA > EFLS 2.0 > Nástroj na analýzu satelitného signálu.

Ak výsledok ukazuje, že je k dispozícii dostatočný počet súčasne viditeľných satelitov, znamená to, že umiestnenie nabíjacej stanice a antény je v poriadku. Ak výsledok ukazuje, že nie je k dispozícii dostatočný počet satelitov, znamená to, že je potrebné presunúť nabíjajúcu stanicu a anténu na iné miesta. Potom znova skontrolujte počet súčasne viditeľných satelitov.

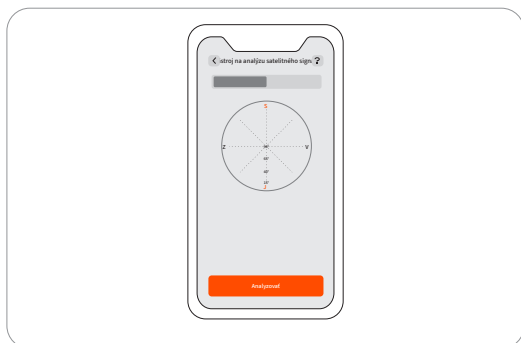

Miesto vyberajte pozorne. Po uložení mapy, ak sa zmení umiestnenie nabíjacej stanice alebo GNSS antény, musíte vytvoriť novú mapu.

2.4 Inštalácia antény GNSS a nabíjacej stanice

2.4.1 Inštalácia antény GNSS

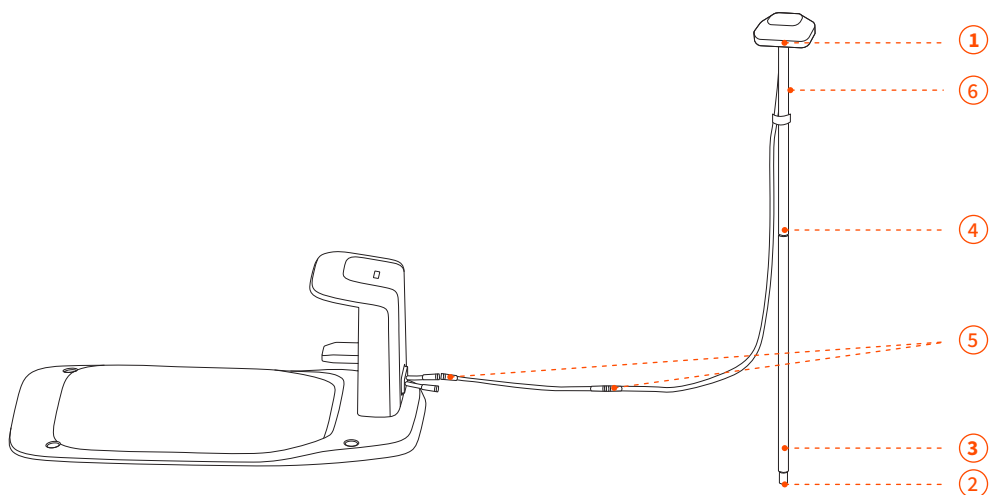

1 Upevnite anténu GNSS na trubicu.

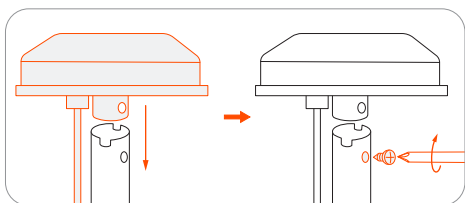

2 Rozložte základnú vidlicu a zasuňte ju do zeme.

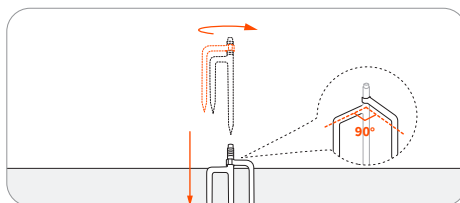

Aby bola anténa stabilne pripojená k nabíjacej stanici po dokončení inštalácie, úplne zasuňte základnú vidlicu do zeme.

3 Otáčaním nasadíte druhú predĺžovaciu trubicu na základnú vidlicu.

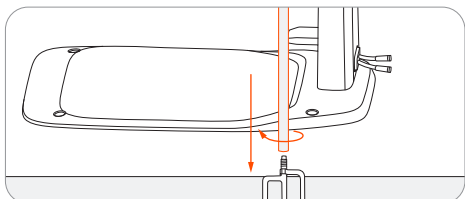

4 Zasuňte trubicu s anténou.

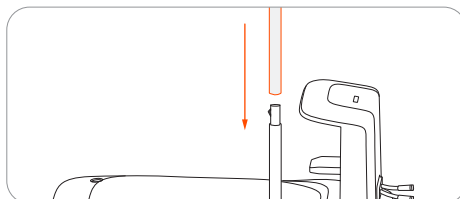

5 Pripojte anténu GNSS k nabíjacej stanici. Ak kábel nie je dostatočne dlhý, môžete si kúpiť ďalšie predĺžovacie káble antény a použiť najviac 3 káble na predĺženie celkovej dĺžky na maximálne 30 m (98,4 stopy).

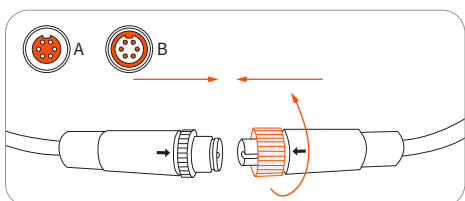

Matice pevne zaistite, aby sa do nich nedostala voda.

6 Pripevnite anténny kábel na stožiar pomocou dodanej pásky s háčikom a slučkou.

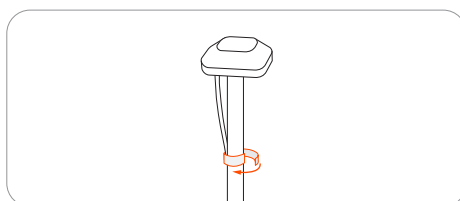

Aby ste získali satelitný signál, NEUMIESTŇUJTE na anténu žiadne predmety.

2.4.2 Inštalácia nabíjacej stanice

1. Pripojte napájací kábel k napájacímu adaptéru.

Zarovnajte zárez na napájacom kábli (A) so základňou na napájacom adaptéri (B).

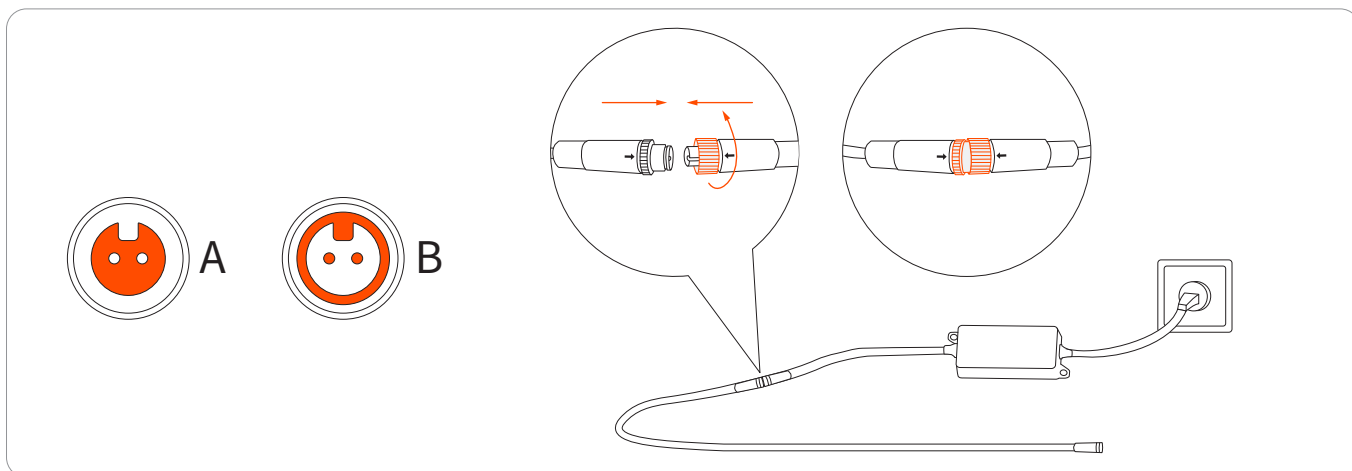

2. Pripojte napájací kábel k rozhraniu napájania. Otáčajte matice, kým do seba nezapadnú.

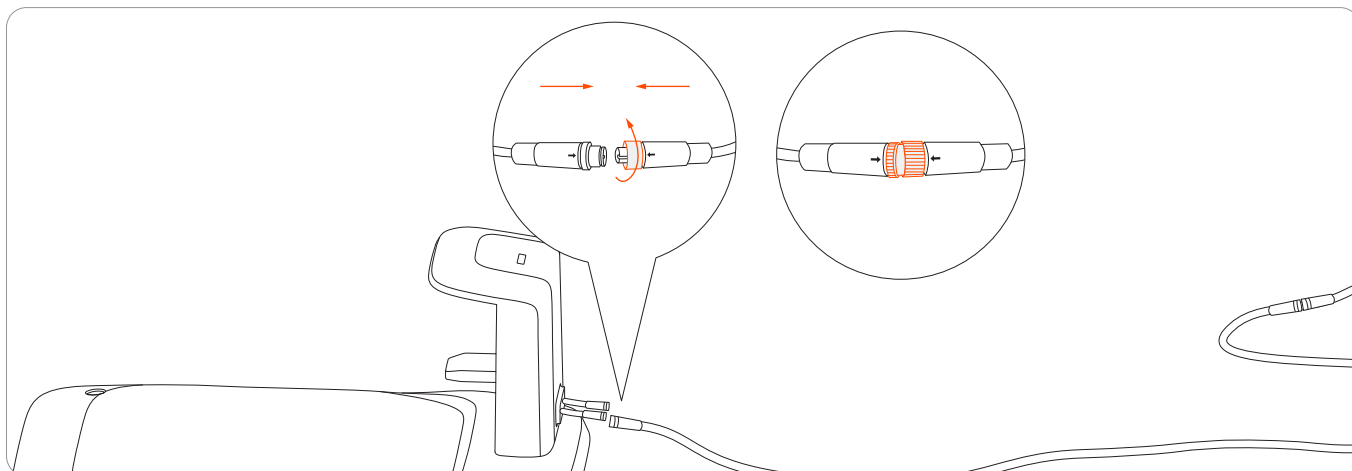

3. Zasuňte zástrčku do vhodnej zásuvky.

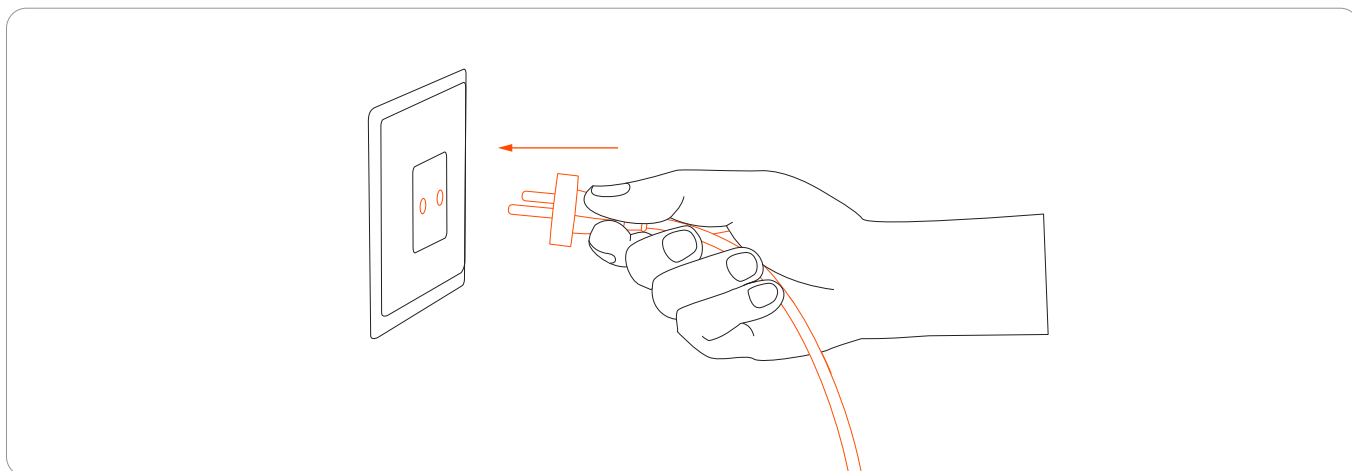

2.4.3 Vykonanie automatickej kontroly

Kontrola nabíjacej stanice

Uistite sa, že kosačka nie je na nabíjacej stanici. Zapnite kosačku a počkajte, kým sa na nabíjacej stanici rozsvieti modré svetlo (trvá to približne 5 minút). Ak sa svetlo nezmení na modré, znamená to, že musíte anténu premiestniť.

Kontrola kosačky

1. Zatlačte kosačku do nabíjacej stanice.

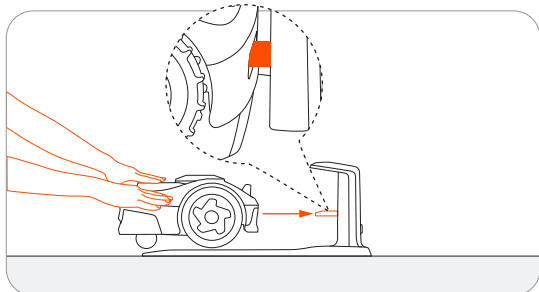

2. Počkajte, kým sa na kosačke rozsvieti zelené svetlo.

3. (Voliteľné) Ak sa svetlo nerozsvieti na zeleno, prejdite do ponuky Nastavenia > KOSAČKA > EFLS 2.0 a overte polohu pomocou nástroja na analýzu satelitného signálu. Ďalšie informácie nájdete v časti 2.3.3 Overenie polôh pomocou nástroja na analýzu satelitného signálu.

2.4.4. Zabezpečené miesta

Ak je automatická kontrola úspešná, môžete pokračovať a zabezpečiť umiestnenie nabíjacej stanice. V opačnom prípade musíte anténu a nabíjaciu stanicu premiestniť.

1. Nabíjaciu stanicu zaistíte dodanými skrutkami.

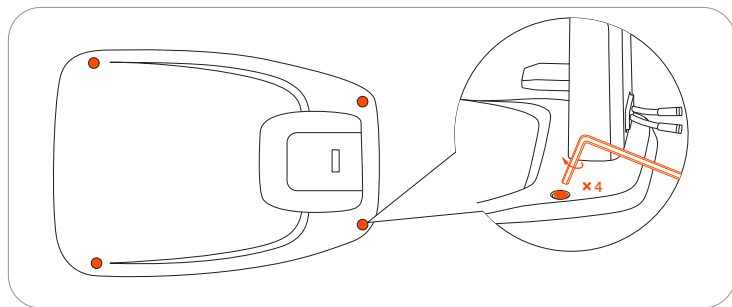

2. Upevnite polohu káblov na zemi.

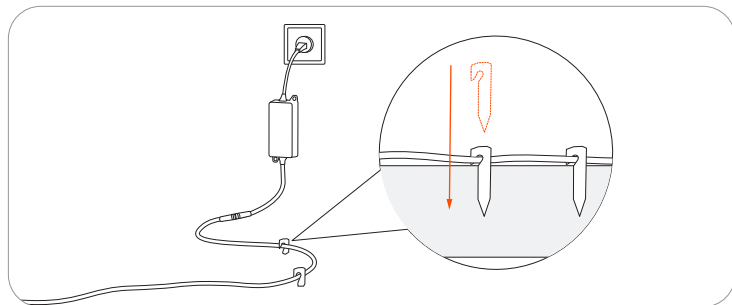

3. Uistite sa, že káble nie sú umiestnené v zónach kosenia alebo kdekoľvek, kadiaľ môže kosačka prechádzať. V opačnom prípade môže dôjsť k poškodeniu káblov.

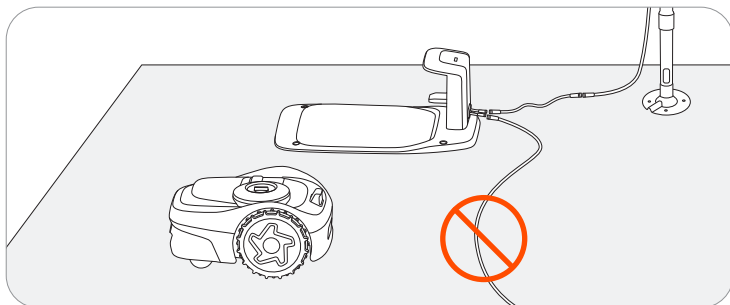

2.5 Inovácia na najnovší firmvér

Spoločnosť Navimow používa na inováciu firmvéru bezdrôtovú technológiu Over-The-Air (OTA). Ak chcete naplno využiť Navimow, pred použitím aktualizujte na najnovší firmvér. Prejdite do ponuky Nastavenie > KOSAČKA > Verzia firmvéru.

Po aktivácii kosačky zachovajte stav sieťového pripojenia, postupujte podľa pokynov v automaticky zobrazenom okne a počkajte 10-30 minút, kým sa automaticky dokončí inovácia firmvéru v závislosti od podmienok siete. Počas tohto procesu, prosím, nevypínajte ani nevykonávajte iné operácie. Môžete ju začať používať po tom, ako aplikácia oznámi, že inovácia prebehla úspešne.

2.6 Mapovanie pracovnej oblasti

2.6.1 Mapovanie hranice

- 1 Uistite sa, že je kosačka zapnutá. Pomocou pripojenia Bluetooth sa váš telefón pripojí ku kosačke automaticky.

Poznámka: Ak je kosačka v uzamknutom stave, musíte pred spustením kosačky zadať PIN kód. Predvolený kód je 0000 a možno ho resetovať prostredníctvom aplikácie Navimow.

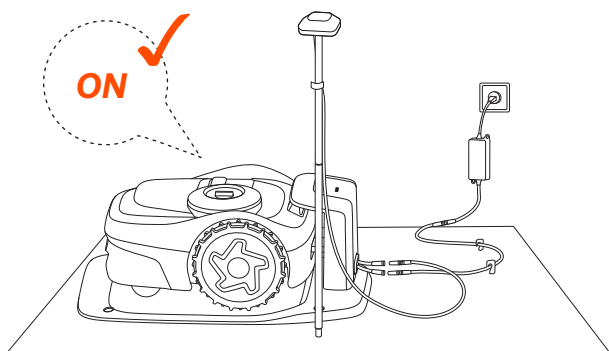

- 2 Kliknutím na „Vytvorenie mapy“ spustíte mapovanie.

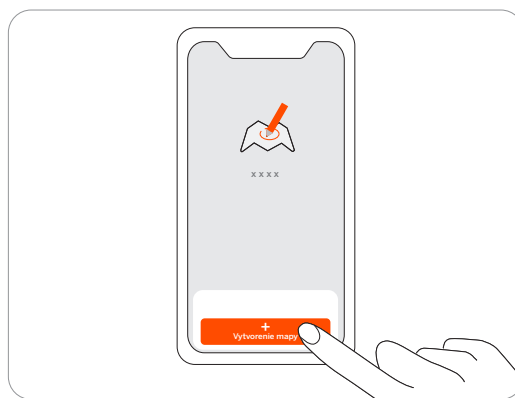

- 3 Kalibrujte kosačku, aby ste zaistili presné umiestnenie.

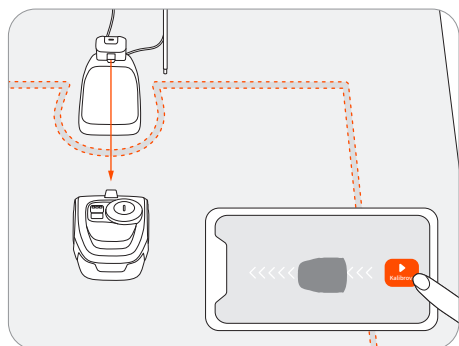

- 4 Nájdite správny východiskový bod na okraji trávniku. Počas procesu mapovania sa držte v okruhu 6 m (19,7 stôp) od kosačky.

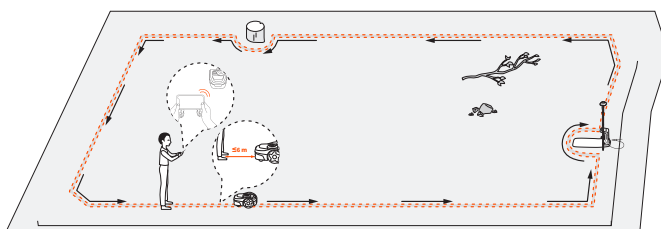

- 5 Kráčajte po okraji.

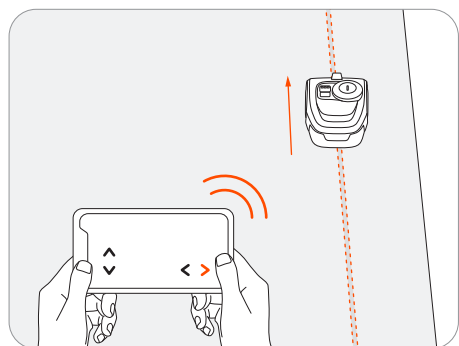

Uhol: Dbajte na to, aby ste sledovali priamku s plynulým uhlom natočenia nie menším ako 90°.

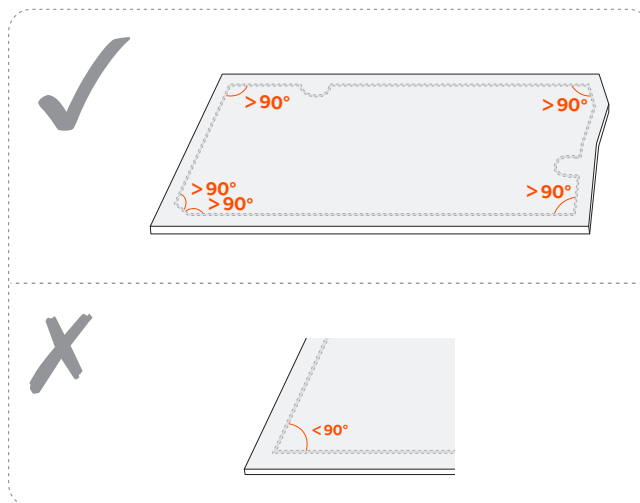

Štandardná hranica

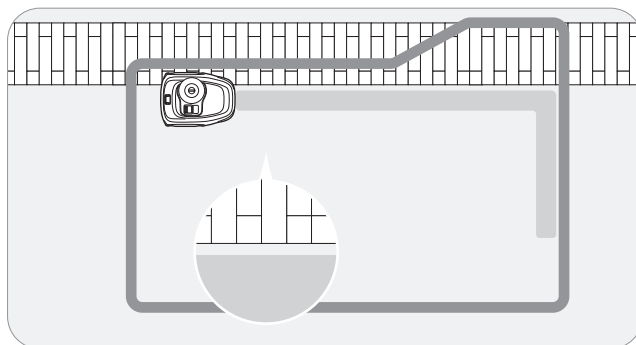
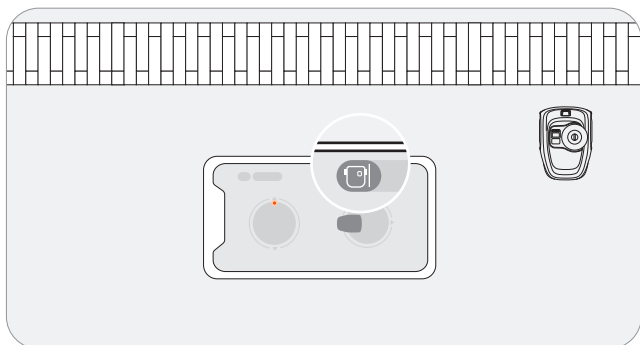

Na základe aktuálnej schémy trávnik si môžete vybrať z dvoch možností hranice. Štandardná hranica je zvolená ako predvolená a odporúča sa ju použiť pre väčšinu scenárov. Pokyny získate podľa pokynov v aplikácii.

Hranica plochy kosenia

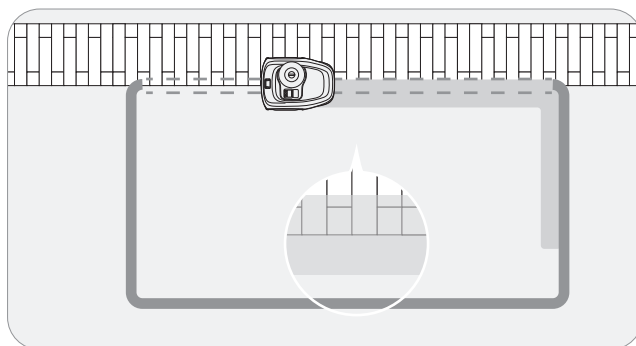
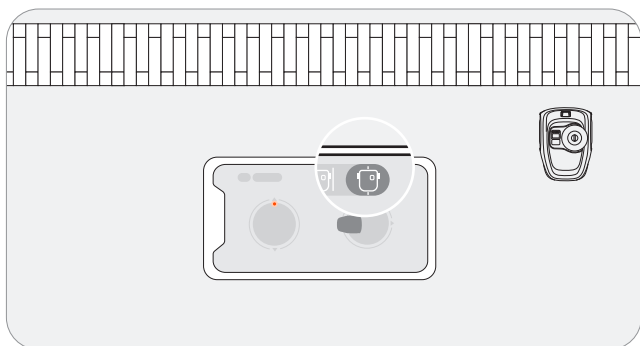



27

V prípade trávnikov, kde sa tráva stretáva s chodníkom alebo dlažbou na rovnjej úrovni, môže byť potrebné, aby kosačka jazdila po okraji, aby sa tráva úplne pokosila až k nezatravnenej ploche. V takýchto prípadoch môžete zvoliť funkciu Hranica plochy kosenia. Pokyny získate podľa pokynov v aplikácii. Poznámka: Uistite sa, že medzera medzi trávnatými a netrávnatými plochami je menšia ako 1 cm (0,4 palca).

Assist Mapping

Snímač kamery na kosačke zachytí fyzickú hranicu trávnik a spustí sa funkcia Assist Mapping. Preto môže kosačka automaticky vytvárať hranice tým, že sa sama pohybuje pozdĺž okrajov, čo uľahčuje mapovanie.

Kosačku diaľkovo ovládate smerom k okraju trávnik. Keď kamera rozpozná čisté okraje trávnik, môžete sa rozhodnúť, či spustíte funkciu Assist Mapping.

Keď ikona  alebo  v pravom hornom rohu bliká, ťuknite na ňu a spustíte funkciu Assist Mapping.

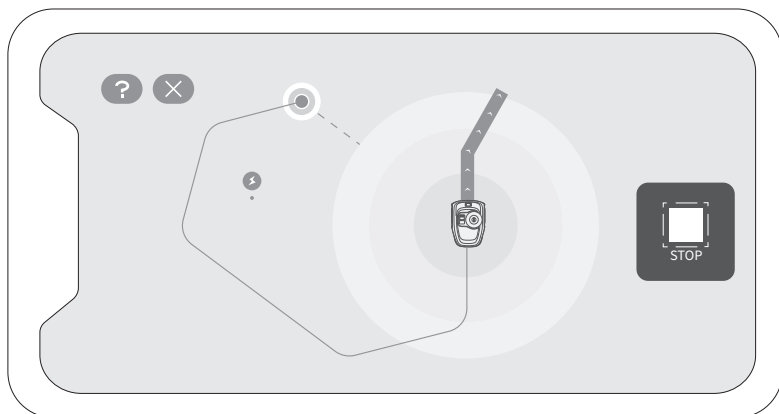

- Nechajte telefón aktívny a vyhýbajte sa prepínaniu na iné aplikácie.
- Počas používania funkcie Assist Mapping sa zdržiavajte vo vzdialenosti do 6 m (19,7 stopy) od kosačky.
- Ak sa kosačka správa neštandardne, môžete kedykoľvek zastaviť funkciu Assist Mapping a kosačku ovládať ručne.

2.6.2 Vytvorenie oblasti, na ktorú nie je povolený vstup

Keď kosačka narazí na tvrdú prekážku vyššiu ako 10 cm (3,9 palca) (napríklad veľké kamene alebo kmeň stromu), automaticky zacúva a zmení smer. Musíte však ohraničiť objekty, ktoré potrebujú ochranu, alebo oblasti, do ktorých nechcete, aby sa kosačka dostala, napr. kvetinový záhon, malé stromy, trávnikové dekorácie, jazierko, závlahové trysky, vystupujúce korene atď. Ak ste nedávno nainštalovali trampolínu alebo gril na trávnik, môžete si na jeho ochranu nastaviť aj oblasť, na ktorú nie je povolený vstup.



Postupujte podľa pokynov v aplikácii. Keď potrebujete oblasť zrušiť (napríklad keď odstránite trampolínu z trávnika), jednoducho ju odstráňte v aplikácii.

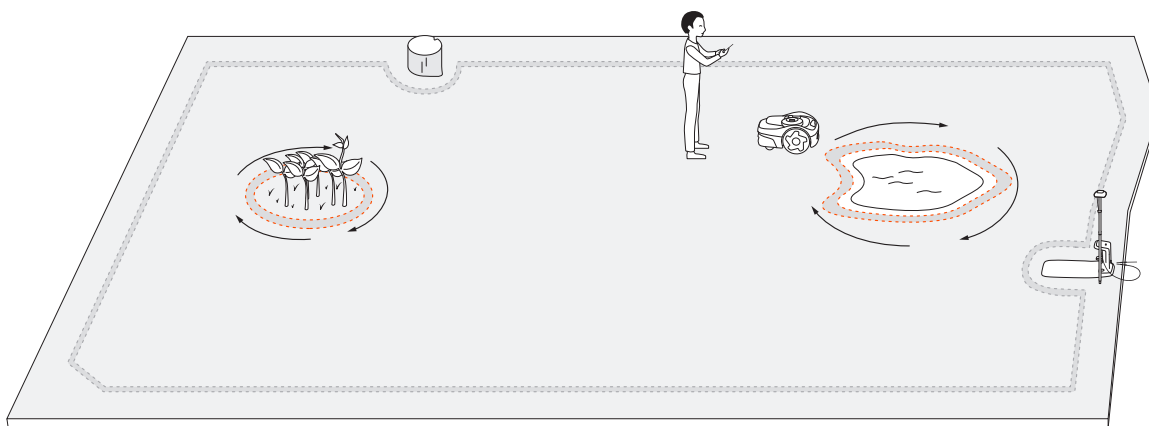

POZNÁMKA: Pri nastavovaní oblastí, na ktoré nie je povolený vstup, vytvárajte plynulý uhol natočenia. Uhly by nemali byť menšie ako 90°. Pri nastavovaní oblasti, na ktoré nie je povolený vstup musíte kráčať aj po ich okraji. Pokyny nájdete v časti 2.6.1 Mapovanie hranice.

2.6.3 Vytvorenie kanála

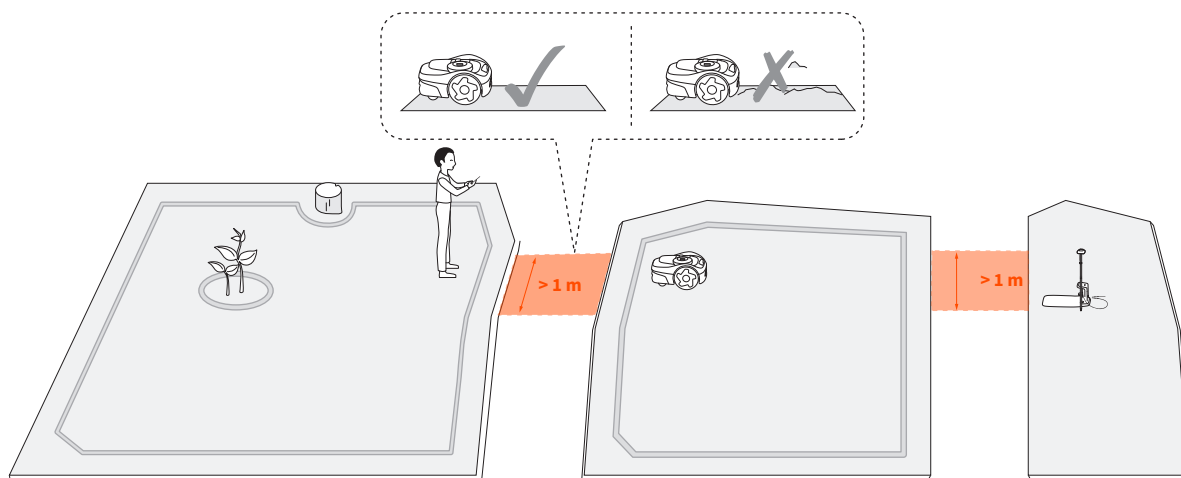

Kanál možno vytvoriť na prepojenie dvoch samostatných zón alebo na pripojenie okraja trávniku k nabíjacej stanici.

Postupujte podľa pokynov v aplikácii. Ak je vzdialenosť medzi nabíjajúcou stanicou a okrajom trávniku väčšia ako 1 m (3,3 stopy), môžete kanál vytvoriť ručne.

POZNÁMKA: Kanál, ktorý ste zvolili na prechod kosačky, má byť širší ako 1 m (3,3 stopy).

2.6.4 Vytvorenie zóny vypnutia VisionFence

Zóna vypnutia VisionFence je miesto, kde kosačka automaticky vypne kameru používanú na vyhýbanie sa prekážkam, takže kosačka namiesto odbočenia prejde priamo cez prekážku.

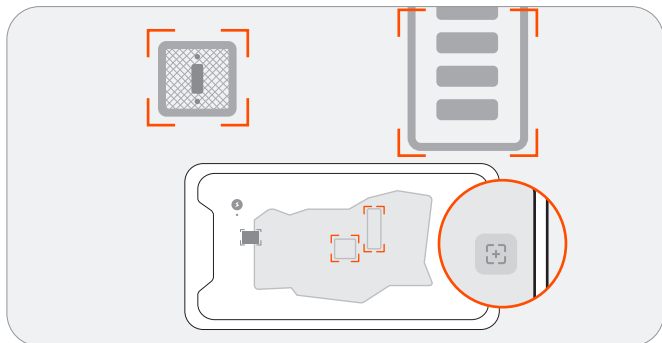

Ak potrebujete, aby kosačka prechádzala cez rovné a netravnaté plochy, aby ste dosiahli dôkladné kosenie, môžete nastaviť zónu vypnutia VisionFence. Takýmito oblasťami môžu byť napríklad kamenné cesty alebo diery v inžinierskych sieťach, ktorým sa kosačka vďaka vizuálnej detekcii vyhne. Postupujte podľa pokynov v aplikácii. Môžete upraviť veľkosť zóny vypnutia VisionFence, presunúť ju na iné miesto alebo ju odstrániť.

2.6.5 Zlepšenie presnosti mapy (voliteľné)

Ak chcete zlepšiť presnosť mapy, zapnite funkciu Určovanie polohy pomocou kamery v ponuke Nastavenie > KOSAČKA > EFLS 2.0.

29

Funkcia Určovanie polohy pomocou kamery využíva technológiu EFLS 2.0 na zlepšenie presnosti určovania polohy. To znamená, že snímač kamery sa používa na zhromažďovanie vizuálnych prvkov na vytvorenie mapy, ktorá kompenzuje stratu signálu GPS v určitých oblastiach. Po dokončení vytvárania alebo úprav mapy môžete túto funkciu použiť na opravu nepresnosti mapy spôsobenej slabým signálom GPS počas mapovania. Tým sa zlepší kvalita mapy a zabráni sa tomu, aby tráva zostala nepokosená alebo aby kosačka prekročila hranice. Zlepšenie sa spustí automaticky po návrate kosačky do nabíjacej stanice. Postupujte podľa pokynov v aplikácii. Stav môžete zobraziť na stavovom riadku na domovskej stránke. Výsledkom môže byť jedna z nasledujúcich možností:

- Presnosť mapy sa zlepšila: Hranice, oblasti, na ktoré nie je povolený vstup, a kanály sú teraz aktualizované s presnejším určením polohy.
- Presnosť mapy sa nepodarilo zlepšiť: Na mape sú veľké oblasti s veľmi slabým signálom GPS. Určovanie polohy pomocou kamery zlyhalo, pretože anténa nie je na správnom mieste. Ak chcete nainštalovať anténu na iné miesto, môžete skúsiť použiť nástroj na analýzu satelitného signálu a nájsť lepšie umiestnenie. V aplikácii môžete skontrolovať ďalšie príčiny zlyhania.

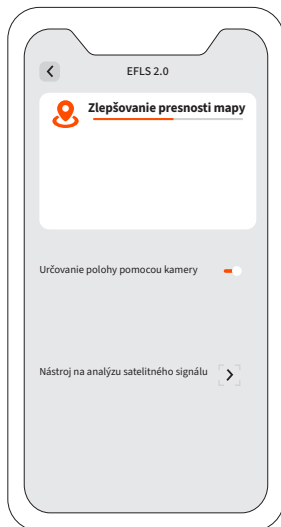

3. Každodenné používanie

3.1 Kosenie

3.1.1 Ako kosí kosačka Navimow

Kosenie pozdĺž hranice

Keď kosačka začne kosiť, kosí pozdĺž hranice. Ak majú hranice trávniku zložitú okolie, aby ste sa vyhli rizikám, môžete to vypnúť vypnutím prepínača „Kosenie na okrajoch“ v ponuke Správa mapy > Upraviť > Kosenie na okrajoch pre každú zónu.

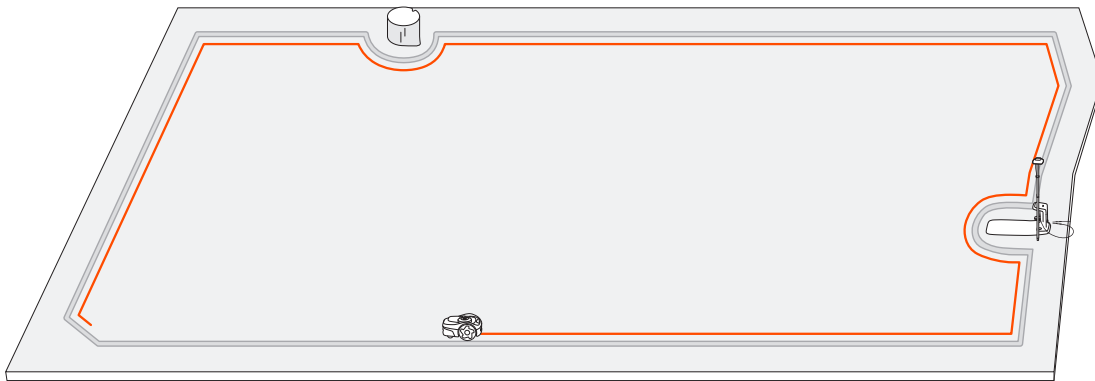

Kosenie pomocou systémových vzorov

Vnútri pracovnej oblasti kosačka pokosí trávnik podľa naplánovanej dráhy vypočítanej algoritmom na dosiahnutie maximálnej účinnosti.

Kosačka môže meniť smer kosenia podľa vašich rozhodnutí. Vyhnite sa tak opakovaným dráham kosenia. Ak chcete prispôbiť smery kosenia pre každú zónu kosenia, pozrite si časť Prispôbenie smerov kosenia v časti 3.1.2 Správa viacerých zón.

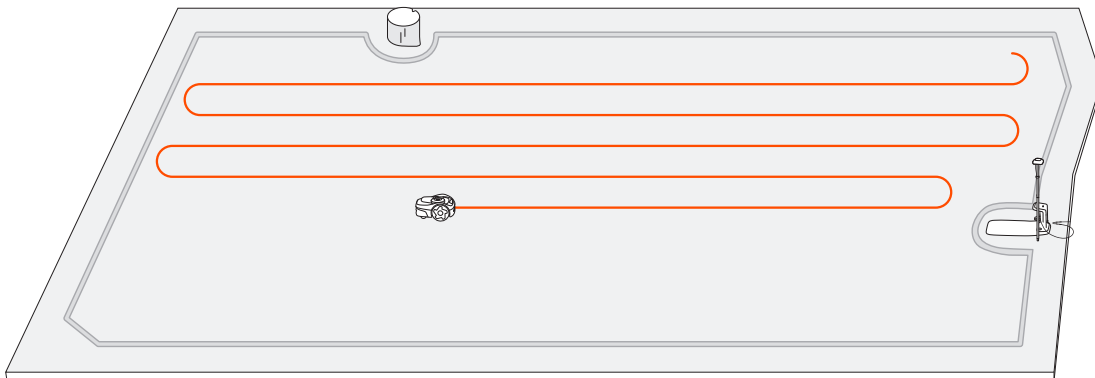

3.1.2 Správa viacerých zón

Na mape môžete vytvoriť viacero zón, pričom každá zóna má svoj vlastný jedinečný názov a prispôsobený smer kosenia a plán kosenia.

Pri ručnom kosení môžete vybrať kosenie všetkých zón alebo len niektorých z nich. Pri plánovanom kosení môžete nastaviť plány pre všetky alebo vybrané zóny.

Zóna sa vytvorí automaticky po mapovaní hraníc pracovnej oblasti. Môžete naďalej vytvárať viacero zón (maximálne 12) a prepájať ich pomocou kanálov. Pokyny nájdete v časti 2.6.3 Vytvorenie kanála.

Premenovanie zón

1. Ťuknutím vyberte zónu.
2. Ťuknite na položku „Upraviť“ a prispôbte nastavenie pre vybranú zónu.
3. Ťuknite na ikonu „Premenovať“ a nastavte názov zóny.

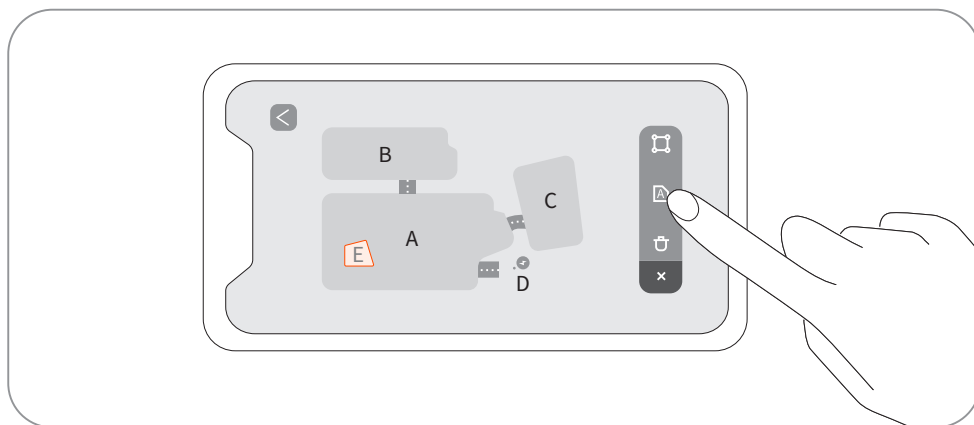

Prispôsobenie smerov kosenia

Kosačka môže automaticky meniť smer kosenia podľa vašich volieb v ponuke Správa mapy > Upraviť > Smer kosenia. Môžete si vybrať jeden alebo viac smerov, takže kosačka zmení smer kosenia vždy, keď dokončí jedno kolo kosenia.

Vytvorenie alebo úprava plánov kosenia

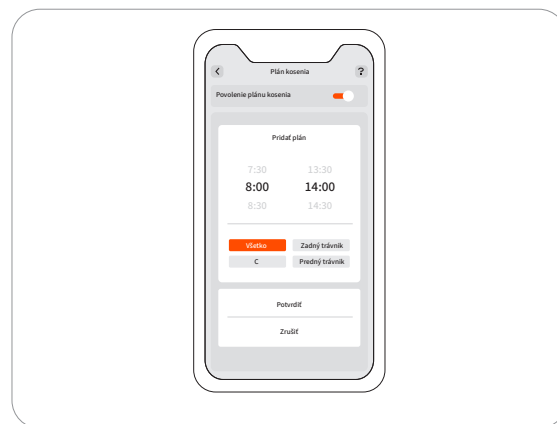
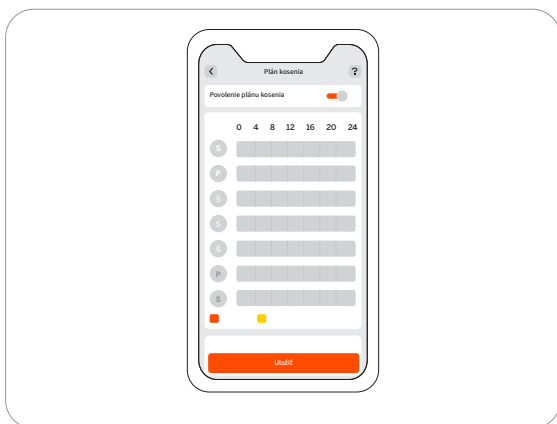

1. Prejdite do ponuky Nastavenia > KOSAČKA > Plán kosenia.
2. Vyberte deň na nastavenie plánu.
3. Nastavte čas začiatku a čas skončenia plánu.
4. Vyberte, na ktoré zóny sa má plán použiť.
5. Klepnutím na „Potvrdiť“ uložte nastavenie.

Zapnutie alebo vypnutie plánov kosenia

Ak nechcete, aby sa kosačka riadila plánom kosenia, môžete plány kosenia vypnúť.

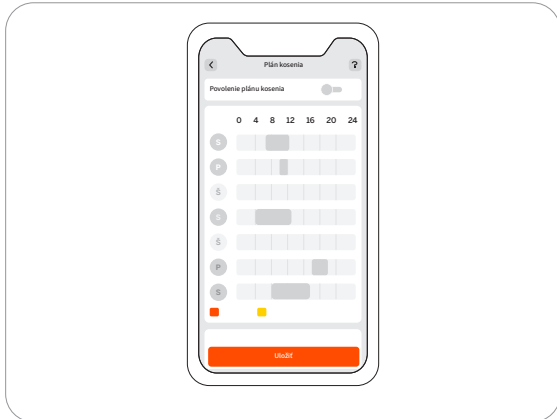

Zapnutie alebo vypnutie cyklu kosenia

Ak v prípade vypnutia dosiahne priebeh kosenia vo vybraných zónach 100 %, kosačka zastaví kosenie a vráti sa do nabíjacej stanice, aj keď ešte nenastal plánovaný čas ukončenia.

Ak v prípade zapnutia dosiahne priebeh kosenia vo vybraných zónach 100 %, kosačka začne nové kolo kosenia a pokračuje v kosení, kým nenastane plánovaný čas ukončenia.

3.2 Aplikácia Navimow

3.2.1 Úvod

Aplikácia Navimow je dôležitou súčasťou Navimow, aplikáciu môžete použiť na:

1. Prepojenie a aktiváciu kosačky.
2. Vytvorenie mapy (pracovnej oblasti) s viacerými zónami kosenia.
3. Skontrolovať stav a postup práce kosačky, diaľkovo ovládať kosačku pre spustenie, zastavenie alebo návrat do nabíjacej stanice atď.
4. Zobrazenie a zmenu pracovných nastavení kosačky (správa mapy, plány kosenia atď.).
5. Zobrazenie a zmenu nastavení zabezpečenia/funkcií kosačky (kosenie v noci, obnovenie kódu PIN, nastavenie osvetlenia, ochrana proti krádeži atď.).
6. Aktualizáciu firmvéru a zmenu sieťového pripojenia.
7. Zrušenie prepojenia a zachovanie alebo vymazanie údajov používateľa.
8. Získanie používateľských materiálov a záručnej a pozáručnej podpory prostredníctvom služby Live Chat.

3.2.2 Stiahnutie, registrácia, prihlásenie

1. Vyhľadajte a stiahnite si aplikáciu Navimow v obchode s aplikáciami Apple alebo v obchode Google Play.
2. Zaregistrujte sa a prihláste sa do svojho účtu.
3. Zapnite rozhranie Bluetooth v telefóne a uistite sa, že telefón má sieťový signál.

POZNÁMKY:

1. Ak ste sa zaregistrovali prostredníctvom iných služieb Segway-Ninebot, môžete sa do aplikácie Navimow prihlásiť pomocou tohto účtu a naopak.
2. Ak deaktivujete svoj účet Navimow, všetky údaje týkajúce sa Segway-Ninebot sa odstránia.
3. Počas používania vás aplikácia Navimow požiada o prístup k Bluetooth (iOS a Android), polohe (iOS a Android) a Wi-Fi (Android). Ak chcete zabezpečiť bežné používanie, udeľte vyššie uvedené prístupy.
4. Ak používate Navimow na zariadení so systémom iOS, pri prvej konfigurácii siete Wi-Fi sa najprv uistite, že je váš mobilný telefón pripojený k rovnakej sieti Wi-Fi.

3.2.3 Aktualizácia aplikácie Navimow a firmvéru

Ak chcete využívať najnovšie funkcie a aktualizácie, vždy aktualizujte svoju aplikáciu Navimow. Keď sa objaví nová verzia aplikácie, dostanete upozornenie, ktoré vám ju pripomenie.

Ak chcete manuálne skontrolovať aktualizácie firmvéru, prejdite do ponuky Nastavenia > Kosačka > Verzia firmvéru.

Na úspešnú aktualizáciu firmvéru je potrebné splniť nasledujúce podmienky:

- Kosačka je v nabíjacej stanici.
- Kosačka je pripojená k sieti a signál je silný (prostredníctvom 4G alebo Wi-Fi).
- Batéria je nabitá na viac ako 20 %.
- Počas nasledujúcej hodiny nie je naplánovaná žiadna úloha – kosenie.

Ďalšie informácie o inovácii firmvéru nájdete v časti 2.5 Inovácia na najnovší firmvér.

3.2.4 Základné postupy

Prepojenie kosačky

Po registrácii a prihlásení ťuknite na položku „Pridať zariadenie“, čím priradíte kosačku k svojmu účtu.

Ďalšie informácie nájdete v časti 2.2 Aktivácia kosačky.

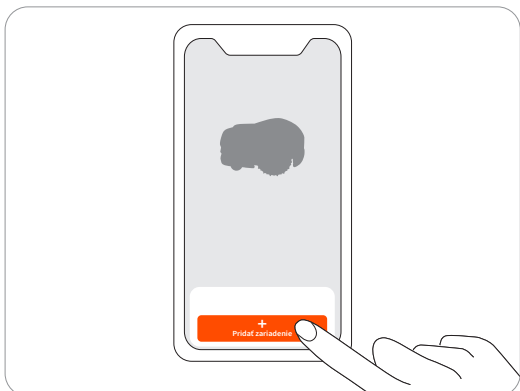

Vytvorenie mapy

Pred kosením trávniku pomocou Navimow si musíte vytvoriť pracovnú oblasť (mapu) pomocou aplikácie Navimow. Kliknite na „Vytvorenie mapy“ a postupujte podľa pokynov v aplikácii. Podrobné kroky a tipy nájdete v časti 2.6 Mapovanie pracovnej oblasti.





Mapy je tiež možné upraviť alebo odstrániť na stránke Nastavenie. Viac informácií nájdete v časti 3.4.1 Úprava mapy.

34

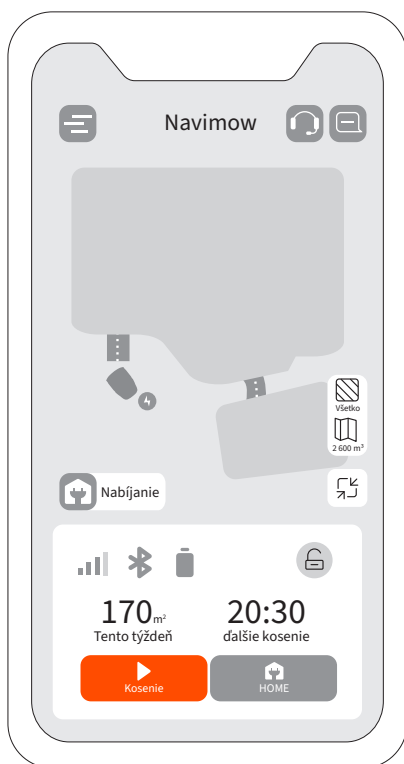
Zobrazenie stavu na domovskej stránke

Na domovskej stránke sa zobrazuje stav kosačky, priebeh práce a úlohy kosenia. Môžete si vybrať zobrazenie pracovnej oblasti všetkých zón alebo vybraných zón, spustiť alebo pozastaviť úlohy kosenia a poslať kosačku domov. Ťuknutím na ikony v hornej časti domovskej stránky môžete prejsť aj na Live Chat, stránku s oznámeniami a stránku s nastaveniami.



Všetky/Zóna		Zobrazuje, či sa aktuálna úloha kosenia uplatňuje na všetky zóny alebo na konkrétne zóny.
Správa mapy		Prechod na stránku Správa mapy
Úroveň nabitia batérie		Úroveň nabitia batérie a stav nabíjania
Stav uzamknutia		Uzamknuté/odamknuté. Pozrite si časť Ako zadať kód PIN v časti 1.6 Časti a funkcie
Bluetooth		Prípojené pomocou rozhrania Bluetooth. Po odpojení fuknutím na položku obnovte pripojenie.
Konektivita		Zobrazuje sieť, ku ktorej je kosačka pripojená (WiFi alebo mobilná sieť), a silu signálu.
Stav kosačky		Prebiehajúce úlohy/Inovácia firmvéru/Nabíjanie/Na ceste späť do nabíjacej stanice/Neznámy stav
		Presnosť mapy sa zlepšuje/bola zlepšená
Upozornenia		Upozornenia z kosačky a aplikácie
Nastavenie		Nastavenia kosačky a aplikácie
Live Chat		Vstup do centra pomoci, kde nájdete používateľské materiály a Live Chat pre otázky alebo požiadavky

3.3 Upozornenia aplikácie

3.3.1 Systémové upozornenia

Najnovšie správy a aktualizácie od tímu Navimow.

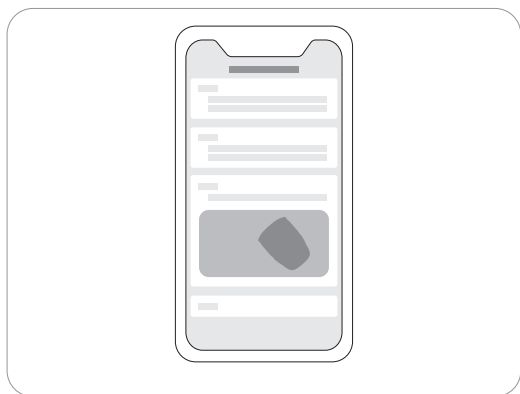

3.3.2 Upozornenia zariadenia

Kosačka vám pošle upozornenia zariadenia v nasledujúcich situáciách: aktualizácia pracovného stavu (ako je kosenie dokončené), výmena čepele, neočakávané správanie, abnormálna poloha atď.

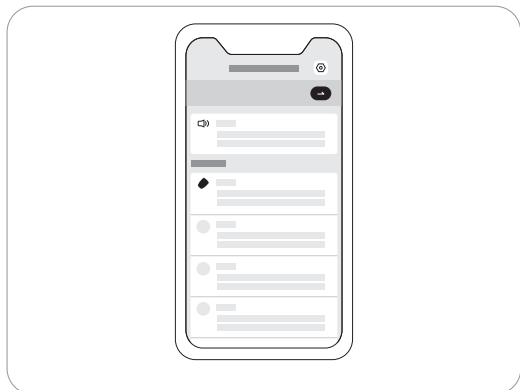

3.3.2 Vyskakovacie hlásenia

V strede obrazovky sa zobrazujú vyskakovacie hlásenia. Napríklad, ak sa vyskytla chyba, zobrazí sa hlásenie s kódom chyby.

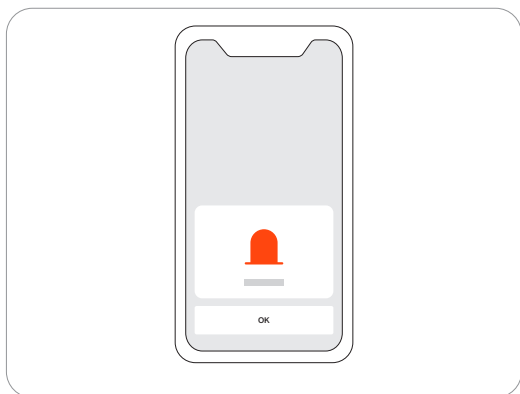

3.4 Nastavenie kosačky

3.4.1 Úprava mapy

Prvky mapy môžete upraviť alebo odstrániť v ponuke Nastavenia > KOSAČKA > Správa mapy. Uistite sa, že je váš telefón pripojený ku kosačke cez Bluetooth.

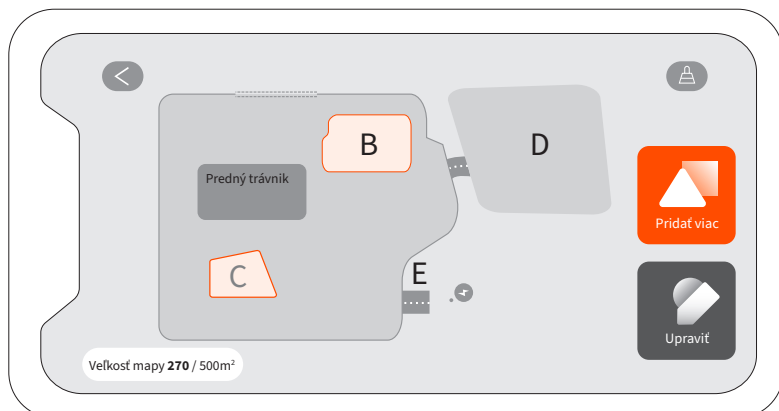

Ťuknutím na položku „Upraviť“ môžete: Odstrániť alebo upraviť hranice zón kosenia, oblasti, na ktoré nie je povolený vstup, kanály a zóny vypnutia VisionFence. Definíciu hraníc, oblastí, na ktoré nie je povolený vstup, kanálov a zón vypnutia VisionFence nájdete v časti 2.6 Mapovanie pracovnej oblasti.

POZNÁMKA: Pri odstránení zóny sa odstraňujú aj prvky, ktoré sú s ňou spojené.

3.4.2 Obnovenie kódu PIN

Predvolený kód PIN je 0000. Kód PIN môžete resetovať v ponuke Nastavenie > KOSAČKA > Obnoviť kód PIN.

POZNÁMKA: Po aktivácii kosačky sa odporúča PIN kód resetovať.

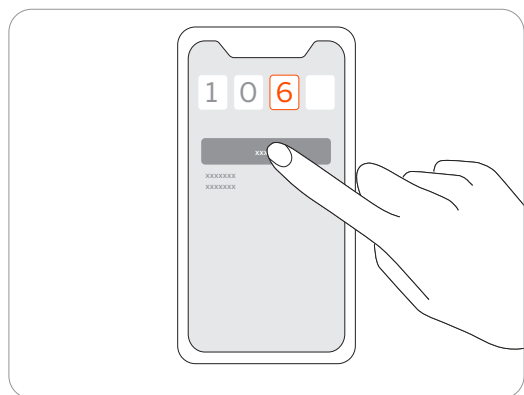

3.4.3 Pridanie, prepnutie, zrušenie väzby zariadení

Viacero kosačiek môžete pridať v ponuke Nastavenia > KOSAČKA > Prepnúť/Pridať zariadenie a prepnúť na inú kosačku výberom iného sériového čísla (SN) v zozname. Pri zrušení prepojenia musíte overiť svoju totožnosť zadaním skrytých znakov svojej e-mailovej adresy alebo telefónneho čísla. Po zrušení prepojenia kosačky si môžete vybrať, či chcete zachovať alebo vymazať údaje používateľa.

3.4.4 Zapnutie a používanie funkcie Ochrana proti krádeži

Funkcia Ochrana proti krádeži dokáže presne lokalizovať kosačku Navimow a účinne zabrániť nehodám, ako je napríklad krádež kosačky. Pri opustení určenej oblasti aplikácia Navimow spustí alarm a súčasne dostanete upozornenie v aplikácii. Prejdite do ponuky Nastavenie > Kosačka > Ochrana proti krádeži.

Keď je funkcia Ochrana proti krádeži zapnutá, môžete nastaviť geoplot a skontrolovať polohu zariadenia Navimow na mape v reálnom čase. Ak sa v kosačke vybitá batéria a vypne sa na ceste späť do nabíjacej stanice, môžete pomocou aplikácie zistiť, kde sa zastavila.

Ak chcete zapnúť funkciu Ochrana proti krádeži, musíte si zakúpiť a nainštalovať Navimow Access+. Ďalšie informácie o aktivácii Navimow Access+ nájdete v časti 1.8 Príslušenstvo.

POZNÁMKY:

1. Ak je zapnutá funkcia Ochrana proti krádeži, pred vypnutím kosačky je potrebné zadať kód PIN.
2. Ak sa funkcia Ochrana proti krádeži náhodne aktivuje, musíte na kosačke zadať kód PIN, aby ste alarm deaktivovali a ukončili zasielanie automatických upozornení.
3. Uistite sa, že platnosť vašej služby 4G ešte neuplynula.

3.4.5 Nastavenie výšky kosenia

Ak chcete nastaviť výšku kosenia, otočte gombíkom na hornej strane kosačky tak, aby šípka ukazovala na výšku, ktorú potrebujete nastaviť.

POZNÁMKA: Výška kosenia sa vzťahuje na všetky zóny kosenia.

Pre i105E a i108E je možné nastaviť globálnu výšku kosenia v rozsahu od 2 cm do 6 cm.

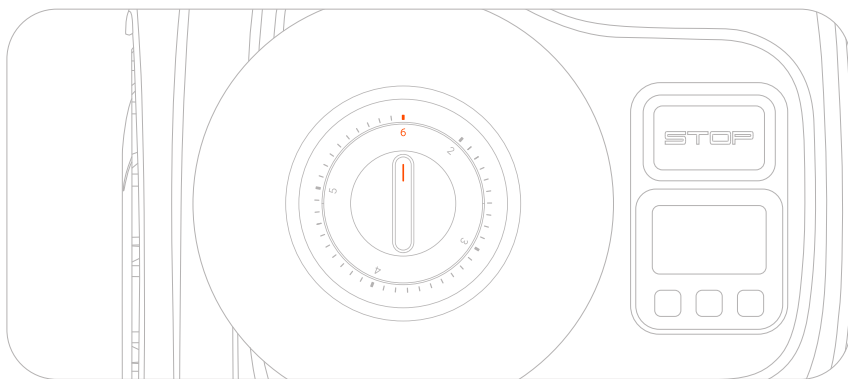

Pre i105N a i110N je možné nastaviť globálnu výšku kosenia v rozsahu od 2 do 3,6 palca.

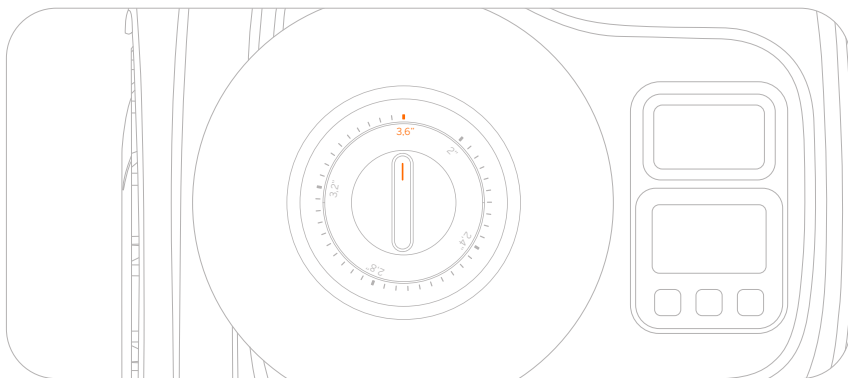

3.4.6 Nastavenie zvuku a svetla

Zvukové efekty sú predvolene zapnuté. Keď ich vypnete, kosačka nebude počas kosenia a nabíjania vydávať žiadne zvuky upozornenia.

Môžete zapnúť „Nočný režim“ a nastaviť tak nočnú úroveň jasov svetiel na nabíjacej stanici aj na kosačke. Svetlá sa v noci stmievajú a cez deň sa opäť rozsvietia. Úroveň možno nastaviť od „Dim“ (Stlmenie) po „Extra dim“ (Extra stlmenie).

3.4.7 Nastavenia VisionFence

Prepínač „Kosenie v noci“ môžete zapnúť, aby kosačka kosila v noci so zapnutým okolitým svetlom a vizuálnou detekciou, aby sa vyhla prekážkam. V noci kosačka nebude kosiť pozdĺž hraníc a bude kosiť zníženou rýchlosťou. Keď je spínač vypnutý, kosačka sa vráti do nabíjacej stanice. Môžete aktívovať prepínač Channel Sense a kosačka „uvidí“ okolie a inteligentne prejde tak, že sa aktívne vyhne prekážkam alebo iným objektom, ktoré sa odlišujú od zeme. Aj keď je signál GPS v okolí kanála slabý, kosačka ho dokáže prejsť pomocou vizuálnej detekcie.

3.4.8 Nastavenia siete

Sieť používanú systémom Navimow môžete spravovať na stránke Správa siete. Na stránke nastavení Wi-Fi si môžete zobraziť aktuálne pripojenú sieť Wi-Fi alebo sa k nej znova pripojiť.

Ak ste nainštalovali modul 4G Navimow Access+, prejdite do ponuky Nastavenia > Kosačka > Sieť a vyberte, či chcete používať len 4G, alebo len Wi-Fi, alebo či chcete, aby systém automaticky vybral typ siete za vás.

3.4.9 Časové pásmo a krajina

Môžete ručne vybrať miestne časové pásmo a krajinu alebo oblasť, aby sa plány kosenia riadili miestnym časom. Ak sa vo vašom regióne uplatňuje letný čas, môžete zapnúť režim letného času. Kosačka sa tak môže automaticky prispôbiť miestnemu času v lete aj v zime.

3.5 Nastavenie aplikácie

Prejdite na Nastavenia > APLIKÁCIA a upravte nastavenia súvisiace s aplikáciou Navimow.

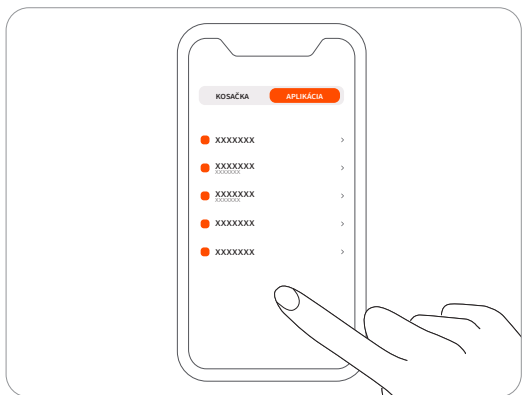

Účet a zabezpečenie

Môžete skontrolovať svoju viazanú e-mailovú adresu alebo mobilné číslo, zmeniť heslo, stiahnuť údaje a vymazať svoje konto.

Jazyk

Jazyk môžete nastaviť podľa svojich potrieb. Doteraz je podporovaných 22 jazykov: angličtina, nemčina, francúzština, holandčina, taliančina, švédčina, nórcina, fínčina, dánčina, portugalcina, španielčina, čeština, slovenčina, poľština, estónčina, litovčina, lotyščina, bulharčina, maďarčina, chorvátčina, rumunčina a slovinčina.

Pomocník a spätná väzba

Tu si môžete pozrieť najnovšie používateľské materiály, výukové videá, často kladené otázky a ako nás kontaktovať pre podporu prostredníctvom služby Live Chat.

Jednotky

Tu môžete prepínať medzi metrickými a britskými jednotkami.

Info

Tu si môžete pozrieť aktuálnu verziu aplikácie, najnovšiu zmluvu s používateľom a zásady ochrany osobných údajov.

Odhlásiť sa

Tu sa môžete odhlásiť zo svojho účtu a vaše údaje nebudú po odhlásení vymazané.

4. Údržba

Aby ste dosiahli lepšie výsledky kosenia a zvýšili životnosť, dbajte na to, aby bola kosačka čistá a čepele v dobrom stave. Kontrolu a údržbu by mala vykonávať dospelá osoba každý týždeň. Všetky poškodené alebo opotrebované diely by mali byť vymenené. **NEVYKONÁVAJTE údržbu, keď nosíte otvorenú obuv alebo ste bosí. Pri údržbe kosačky vždy noste dlhé nohavice a pracovnú obuv.**

4.1 Čistenie

40

Na dôkladné čistenie vonkajších častí kosačky použite mäkkú kefu alebo handričku. NEČISTITE alkoholom, benzínom, acetónom alebo inými koroziívnymi/prchavými rozpúšťadlami. Tieto látky môžu poškodiť vzhľad a vnútornú štruktúru vašej kosačky.

Pre správne dokovanie nabíjajúcu stanicu pravidelne kontrolujte a čistite od nečistôt a blata. Uistite sa, že všetky spojovacie časti nabíjacej stanice, predlžovací kábel a napájanie nie sú zablokované.

A. Podvozok a kotúč čepele

Ak je podvozok a kotúč čepele znečistený, vyčistite ho kefou alebo opláchnite hadicou. NEPOUŽÍVAJTE vysokotlakový čistič. Zároveň sa uistite, že sa kotúč čepele voľne otáča a čepele sa môžu voľne pohybovať.

UPOZORNENIE: Voda pod vysokým tlakom môže preniknúť cez tesnenia a poškodiť elektronické a mechanické časti.

B. Blatník čepele

Pravidelne kontrolujte blatník čepele. Ak sa na blatníku čepele nahromadí blato, pokosená tráva alebo iné predmety, odstráňte ich suchou kefou alebo škrabkou.

C. Zadné kolesá (univerzálne kolesá)

Pravidelne kontrolujte a čistite univerzálne kolesá. Ak sú kolesá zaseknuté, očistite ich od nečistôt a namažte ich.

D. Predné kolesá

Pravidelne kontrolujte a čistite predné kolesá. Odstráňte pokosenú trávu alebo iné predmety. Ak sú kolesá zanesené bledom alebo špinou, umyte ich hadicou a vodou.

E. Objektív kamery

Pravidelne kontrolujte a čistite objektív kamery. Zašpinený objektív kamery môže ovplyvniť výkon kosačky.

F. Port na nabíjanie

Skontrolujte, či sa v porte na nabíjanie nezachytila pokosená tráva alebo nečistoty, a včas ich vyčistite. V opačnom prípade sa kosačka nemôže nabíjať z dôvodu zlého kontaktu.

VAROVANIE

- Pred čistením sa uistite, že je kosačka vypnutá.
- Pred otočením kosačky naopak musí byť kosačka vypnutá.

4.2 Výmena čepelí

Kotúč čepele počas kosenia automaticky viackrát zmení smer otáčania, aby sa zabránilo nadmernému opotrebovaniu jednej strany. Ak sa kosačka používa pravidelne, odporúča sa vymeniť čepele a skrutky každé 1 – 2 mesiace, aby sa zaistila bezpečnosť a lepšie výsledky kosenia. Vymeňte všetky tri čepele a ich skrutky súčasne, aby bol kosiaci systém bezpečný.

Mokrú trávu sa častejšie prilepí na čepele a spodnú časť kosačky, čo môže ovplyvniť jej výkon a vyžadovať častejšie čistenie. Na dosiahnutie optimálnych výsledkov a zachovanie zdravia trávniku je najlepšie vyhnúť sa koseniu počas silného dažďa alebo keď je trávnik nadmerne mokrý.

Je normálne, že sa počas kosenia na čepeliach hromadia odrezky trávy. Konštrukcia čepelí umožňuje ich plynulé otáčanie okolo skrutiek, aj keď sa na nich nachádza malé množstvo odrezkov alebo nečistôt. Toto občasné nahromadenie pokosenej trávy by nemalo mať negatívny vplyv na schopnosť kosačky efektívne kosiť trávu. Kosačka je navrhnutá tak, aby plnila svoju funkciu aj napriek minimálnemu množstvu odrezkov, ktoré sa časom nabhiera na čepeliach.

Pri výmene čepelí je síce možné v prípade potreby odstrániť pokosenú trávu, ale okamžitý zásah nie je potrebný, pokiaľ na čepeliach nie je prilepené nadmerné množstvo pokosenej trávy.

⚠VAROVANIE

- Pri kontrole alebo servise čepele používajte ochranné rukavice.
- Na inštaláciu alebo uvoľnenie kotúča čepele **NEPOUŽÍVAJTE** elektrický skrutkovač. Používajte iba správny typ skrutiek a originálne čepele schválené spoločnosťou Navimow. Model čepele: HA002E.
- **NEPOUŽÍVAJTE** skrutky opakovane. Môžete sa vážne zraniť.

Ako vymeniť čepele

- 1 Vypnite kosačku.
- 2 Aby ste predišli poškrabaniu, položte kosačku na mäkký a čistý povrch v polohe naopak.
- 3 Na uvoľnenie troch skrutiek použite krížový skrutkovač.
- 4 Odstráňte skrutky a čepele.

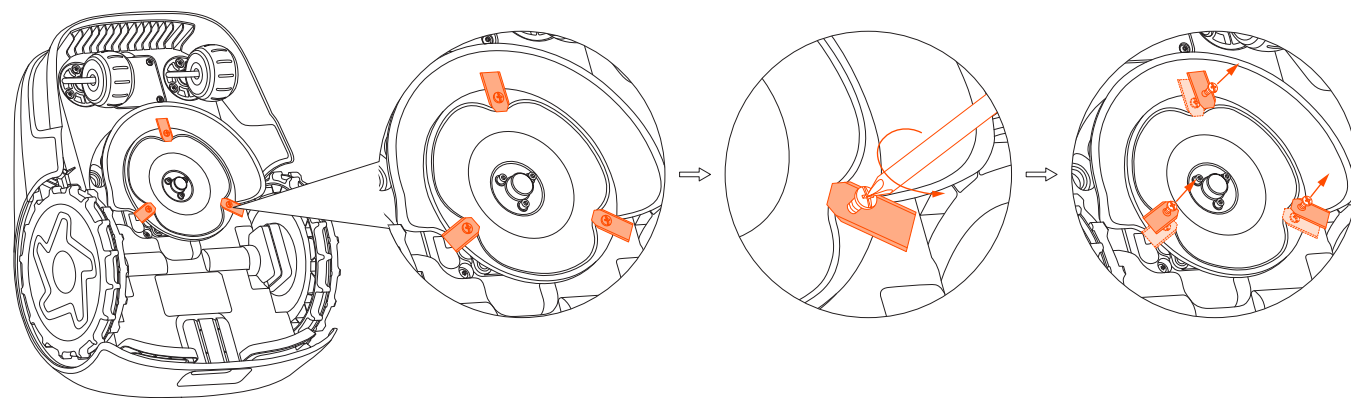

5 Upevnite nové čepele a skrutky (krútiaci moment: 1 Nm). Uistite sa, že sa čepele môžu voľne otáčať.

Poznámka: Po upevnení čepelí a skrutiek sa budú čepele stále zdať uvoľnené. Je to normálne, pretože čepele sa počas kosenia musia otáčať. Čepele sú zámerne navrhnuté tak, aby sa po nasadení na kotúč čepele voľne otáčali. Počas kosenia vytvára rotujúci kotúč čepele odstredivú silu, ktorá spôsobuje, že čepele smerujú von. Táto orientácia smerom von umožňuje čepeliam efektívne kosiť trávu.

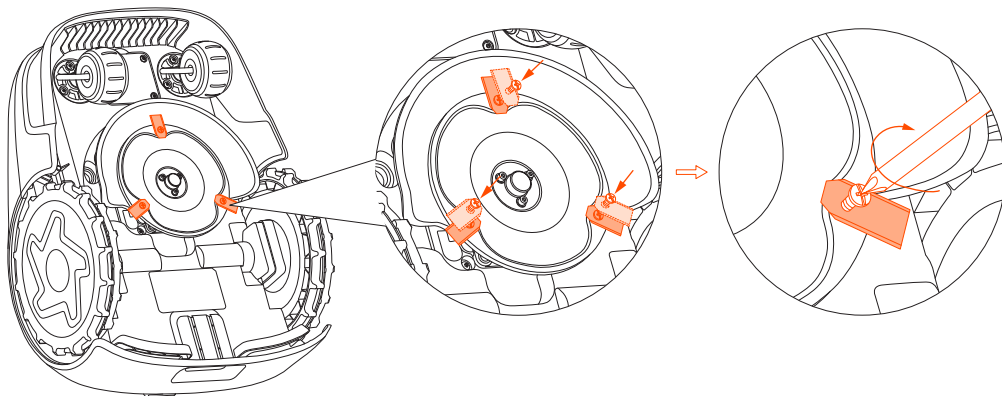

4.3 Preprava

Na ochranu kosačky používajte pri preprave na dlhé vzdialenosti originálny obal. Pred zdvíhaním, premiestňovaním alebo iným prenášaním produktu ho vypnite. Zaobchádzajte opatrne a vyhnite sa neúmernej sile, ako je hádzanie a silný tlak. Nikdy nezdvíhajte ani neprenášajte kosačku, keď je motor v chode.

Ako správne premiestňovať alebo zdvíhať

Noste kosačku za rukoväť, kotúčom čepele smerom od tela.

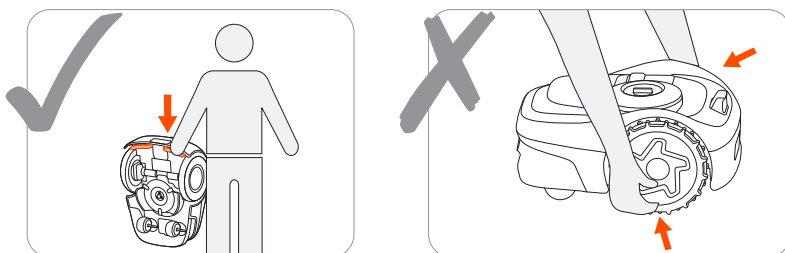

UPOZORNENIE:

Aby ste predišli poškodeniu kosačky a/alebo nabíjacej stanice, **NEZDVÍHAJTE** produkt, keď je zaparkovaný v nabíjacej stanici. Pred zdvihnutím kosačky ju vytiahnite z nabíjacej stanice.

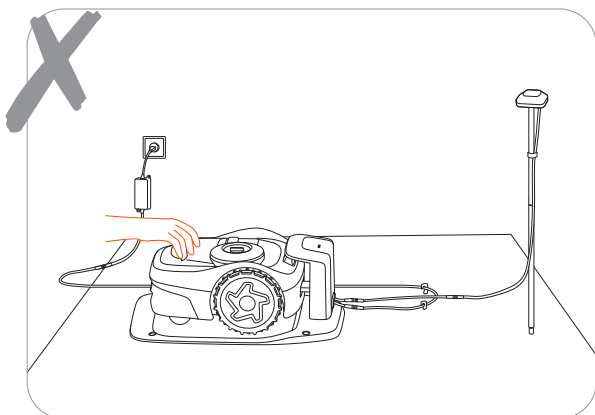

4.4 Batéria

- Pred uskladnením kosačku vypnite a nabite batériu na minimálne 85 %, aby ste zabránili nadmernému vybitiu a poškodeniu elektrických komponentov. Pri dlhodobom skladovaní nabite kosačku každých 120 dní.
- Na poškodenie batérie spôsobené nadmerným vybitím sa nebude vzťahovať obmedzená záruka.
- NEPOUŽÍVAJTE ani neskladujte batériu v extrémnych teplotných podmienkach, t.j. nad 50 °C (122 °F) alebo pod -20 °C (-4 °F).
- Teplotná ochrana sa aktivuje pri 0 °C (32 °F)/53 °C (127 °F), batéria sa nenabije, pokiaľ teplota nedosiahne aspoň 3 °C (37 °F)/nezníži sa aspoň na 49 °C (120 °F).
- Ak je teplota batérie príliš vysoká alebo príliš nízka, kosačka nezačne kosiť. V aplikácii Navimow dostanete aj upozornenie typu push.

POZNÁMKA: Životnosť batérie závisí od frekvencie prevádzky produktu a celkového počtu hodín prevádzky. Ak je čas prevádzky na jedno plné nabitie výrazne kratší ako zvyčajne alebo trávnik nie je dobre pokosený, zvážte kontaktovanie záručného a pozáručného servisu a výmenu batérie.

4.5 Napájanie

- Odpojte napájanie:
 - Pred odstránením zablokovania;;
 - Pred kontrolou, čistením alebo prácou na stroji;
 - Po náraze do cudzieho predmetu skontrolujte stroj, či nie je poškodený.
- Pravidelne kontrolujte kábel, zástrčku, kryt a ďalšie časti. Ak zistíte akékoľvek poškodenie alebo známky starnutia, okamžite prestaňte kosačku používať.

VAROVANIE

- NEPOUŽÍVAJTE poškodený napájací zdroj. Ak je napájací kábel poškodený, musí ho vymeniť výrobca, jeho servisný zástupca alebo podobne kvalifikovaná osoba, aby sa predišlo nebezpečenstvu. Ak je predlžovací kábel poškodený, vymeňte ho za 10 metrov dlhý kábel schválený spoločnosťou Navimow.
- NEPRIPÁJAJTE poškodený kábel k napájaciemu zdroju a nedotýkajte sa poškodeného kábla alebo predlžovacieho kábla skôr, ako ich odpojíte zo zásuvky. Poškodené káble môžu viesť ku kontaktu so živými časťami.
- NEPOUŽÍVAJTE napájací zdroj so žiadnym iným produktom alebo batériou, inak hrozí riziko poranenia osôb, požiaru alebo úrazu elektrickým prúdom. Bezpečnosť produktu nie je možné zaručiť s inými než originálnymi batériami.
- NENABÍJAJTE, keď batéria vyteká.
- Udržujte predlžovací kábel mimo pohyblivých nebezpečných častí, aby ste predišli poškodeniu káblov, ktoré by mohli viesť ku kontaktu so živými časťami.

Odporúčanie

Kosačku a/alebo jej periférne zariadenia pripájajte len k napájaciemu obvodu chránenému prúdovým chráničom (RCD) s vypínacím prúdom maximálne 30 mA.

4.6 Skladovanie

- Pred uskladnením kosačku vypnite a nabite batériu na aspoň 85 %, aby ste zabránili nadmernému vybitiu, ktoré by spôsobilo trvalé poškodenie.
- Skladujte na chladnom a suchom mieste v interiéri. Vystavenie slnečnému žiareniu a extrémnemu počasiu (horúcemu aj chladnému) urýchľuje proces starnutia súčastí a môže batériu trvalo poškodiť.
- Udržujte kosačku, nabíjaciú stanicu a zdroj energie mimo dosahu zdrojov tepla (ako sú kachle, radiátory atď.) alebo chemikálií. Chráňte napájací zdroj pred vlhkosťou a uchovávajte ho na dobre vetranom mieste.

VAROVANIE

Keď hrozí búrka, odpojte napájací zdroj zo zásuvky. Odpojte všetky káble a vodiče pripájajúce sa k nabíjacej stanici. Znovu ich pripojte, keď už nebude hroziť nebezpečenstvo búrky.

4.6.1 Zimné uskladnenie

Pre optimálny výkon a dlhú životnosť sa odporúča skladovať zariadenie Navimow počas zimných mesiacov, keď sa nebude používať. Správnym uskladnením zariadenia Navimow ho ochrániť pred nepriaznivými zimnými podmienkami a zabezpečíte jeho funkčnosť, keď príde jar. Chladné počasie vrátane mrazu a snehu môže poškodiť citlivé súčasti kosačky. Postupujte podľa nasledujúcich krokov:

Prpravte si všetky potrebné nástroje.

Silikónové kolíky na označenie umiestnenia nabíjacej stanice, skrutkovač, škatuľa Navimow a obalový materiál.

Skladovanie kosačky

1. Vytiahnite kosačku z nabíjacej stanice. Poznámka: Uistite sa, že batéria kosačky je nabitá aspoň na 85 %.
2. Vypnite kosačku.
3. Odpojte napájanie a anténu.
4. Nasaďte si ochranné rukavice a opatrne odstráňte čepele.
5. Otočte kosačku naopak a vyčistite ju kefou.
6. Pomocou hadice a vody zmyte nečistoty a nechajte kosačku vyschnúť.

Skladovanie nabíjacej stanice a garáže Navimow Garage S

1. Odinštalujte garáž Navimow Garage S z nabíjacej stanice a garáž odložte.
2. Odskrutkujte uzemňovacie skrutky z nabíjacej stanice.
3. Označte miesto pomocou silikónových kolíkov.
4. Otočte nabíjaciu stanicu naopak a vyčistite ju kefou. Pomocou hadice a vody zmyte nečistoty a nechajte nabíjaciu stanicu vyschnúť.
5. Odložte nabíjaciu stanicu.

Skladovanie antény

Ak je anténa nainštalovaná na stene alebo streche, použite plastové vrečko alebo kryt na zakrytie antény. Ak je anténa inštalovaná v zemi, postupujte podľa nasledujúcich krokov:

1. Odstráňte anténu a tyč.

Poznámka: Časť s trojzubcom nechajte na svojom mieste.

2. Odložte kábel pre anténu.

4.6.2 Vybratie z miesta skladovania na jar

Ak chcete na jar vybrať kosačku Navimow a všetky jej inštalácie zo skladu, postupujte podľa nasledujúcich krokov:

1. Odstráňte z kosačky všetky kryty.
2. Uistite sa, že nabíjacia stanica je čistá a nie je znečistená. Odstráňte silikónové kolíky, ktoré označovali miesto, a upevnite skrutky k zemi. Poznámka: Rozdiel medzi inštalovanou polohou a minuloročnou polohou nemá presiahnuť 5 cm.
3. Opätovne pripojte káble, ktoré boli počas zimy odpojené. Skontrolujte, či káble nie sú poškodené alebo prerušené, a podľa potreby ich opravte. Poznámka: Skontrolujte ostrosť čepelí a v prípade potreby ich vymeňte. Skontrolujte a vyčistite objektív kamery, aby ste zabezpečili jeho správnu funkčnosť.
4. Nakoniec zapnite kosačku a otestujte, či je kosačka prepojená s aplikáciou a funguje správne.

4.7 Recyklácia a likvidácia po skončení životnosti

NEZAOBCHÁDZAJTE s týmto produktom ako s domácim odpadom. Informácie o recyklácii vám poskytne vaša spoločnosť pre odvoz komunálneho odpadu, obec alebo predajné miesto.

VAROVANIE

NEVYHADZUJTE tento produkt na skládku, nespálujte ho ani nevyhadzujte do komunálneho odpadu. V dôsledku prítomnosti elektrických komponentov môže dôjsť k nebezpečenstvu alebo vážnemu zraneniu.

5. Často kladené otázky a riešenie problémov

Ak sa stretnete s akýmkoľvek problémami súvisiacimi s produktom alebo aplikáciou, bežnými problémami a otázkami, pozrite si články s najčastejšími otázkami na stránke <https://segway-navimow.my.site.com>

6. Dôležité informácie

6.1 VYHLÁSENIE O ZHODE ES

Výrobca

Názov: Navimow B.V.

Adresa: Dynamostraat 7, 1014BN Amsterdam, Holandsko

Splnomocnený zástupca

Názov: AR Experts B.V.

Adresa: P.O. Box 5047, 3620 AA Breukelen, Holandsko

Predmet vyhlásenia

Všeobecné označenie: Robotická kosačka

Názov produktu: Séria Navimow i

Typ/model: i105E/i108E

Sériové číslo: S4RE x yyyy x yyyy/S4TH x yyyy x yyyy/S4RK x yyyy x yyyy/S4TN x yyyy x yyyy/S4RL x yyyy x yyyy/S4TP x yyyy x yyyy

(„x“ označuje ľubovoľné číslo od A po Z okrem O a I, „r“ označuje ľubovoľné číslo od A po Z okrem O a I alebo ľubovoľné číslo od 0 do 9)

Toto vyhlásenie o zhode sa vydáva v rámci výhradnej zodpovednosti výrobcu.

Predmet vyhlásenia opísaného vyššie je v súlade s nasledujúcimi smernicami EÚ:

1. Smernica o rádiových zariadeniach (2014/53/EÚ)
2. Smernica o strojových zariadeniach (2006/42/ES)
3. Smernica RoHS (2011/65/EÚ) a smernica o zmene a doplnení ((EÚ) 2015/863)

Zhoda s týmito smernicami bola pre tento výrobok hodnotená preukázaním zhody s nasledujúcimi harmonizovanými normami

a/alebo technickými špecifikáciami:

EN 60335-1:2012+A11:2014+AC:2014+A13:2017+A1:2019+A14:2019+A2:2019+A15:2021

EN 50636-2-107:2015+A1:2018+A2:2020+A3:2021

EN IEC 61000-3-2:2019+A1:2021

EN 301 908-1 V13.1.1

EN 61000-3-3:2013+A1:2019

EN 301 489-1 V2.2.3

EN IEC 55014-1:2021

EN 301 489 - 3 V2.2.0

EN IEC 55014-2:2021

EN 301 489-17 V3.2.4

EN 300 220-1 V3.1.1

EN 301 489-19 V2.1.1

EN 300 220-2 V3.1.1

EN 301 489-52 V1.2.1

EN 300 328 V2.2.2

EN 301 511 V12.5.1

EN 303 413 V1.1.1

EN IEC 62311:2020

EN 50665:2017

EN IEC 63000:2018

EN 62133-2:2017

Podpísal za a v mene: Navimow B.V.

Miesto: Chang-čou, Čína

Dátum: 2023-11-1

Názov: Crystal Zhuang

Funkcia: Manažér certifikácie

Podpis: Crystal Zhuang

6.2 VYHLÁSENIE O ZHODE UKCA

Výrobca

Názov: Navimow B.V.

Adresa: Dynamostraat 7, 1014BN Amsterdam, Holandsko

Predmet vyhlásenia

Všeobecné označenie: Robotická kosačka

Názov produktu: Sériá Navimow i

Typ/model: i105E/i108E

Sériové číslo: S4RJ x yyyy x yyyy/S4TM x yyyy x yyyy

(„x“ označuje ľubovoľné číslo od A po Z okrem O a I, „y“ označuje ľubovoľné číslo od A po Z okrem O a I alebo ľubovoľné číslo od 0 do 9)

Toto vyhlásenie o zhode sa vydáva v rámci výhradnej zodpovednosti výrobcu.

Predmet vyhlásenia opísaného vyššie je v súlade s nasledujúcimi právnymi predpismi Spojeného kráľovstva:

1. Predpisy o rádiových zariadeniach 2017
 2. Predpisy o dodávke strojov (bezpečnosť) z roku 2008
 3. Obmedzenie používania určitých nebezpečných látok v predpisoch o elektrických a elektronických zariadeniach z roku 2012
- Zhoda s týmito smernicami bola pre tento produkt posúdená preukázaním zhody s nasledujúcimi určenými normami a/alebo technickými špecifikáciami:

BS EN 60335-1:2012+A11:2014+AC:2014+A13:2017+A1:2019+A14:2019+A2:2019+A15:2021

BS EN 50636-2-107:2015+A1:2018+A2:2020+A3:2021

BS EN IEC 61000-3-2:2019+A1:2021

EN 301 908-1 V13.1.1

BS EN 61000-3-3:2013+A1:2019

EN 301 489-1 V2.2.3

BS EN IEC 55014-1:2021

EN 301 489 - 3 V2.2.0

BS EN IEC 55014-2:2021

EN 301 489-17 V3.2.4

EN 300 220-1 V3.1.1

EN 301 489-19 V2.1.1

EN 300 220-2 V3.1.1

EN 301 489-52 V1.2.1

EN 300 328 V2.2.2

EN 301 511 V12.5.1

EN 303 413 V1.1.1

BS EN IEC 62311:2020

BS EN 50665:2017

BS EN IEC 63000:2018

BS EN 62133-2:2017

Podpísal za a v mene: Navimow B.V.

Miesto: Chang-čou, Čína

Dátum: 2023-11-10

Názov: Crystal Zhuang

Funkcia: Manažér certifikácie

Podpis: Crystal Zhuang

6.3 Certifikáty

Vyhlasenie o zhode Európskej únie

Informácie pre používateľov o likvidácii odpadu z elektrických a elektronických zariadení



Tento symbol na produkte alebo na jeho obale znamená, že použité elektrické a elektronické produkty by sa nemali miešať s netriedeným komunálnym odpadom. V záujme správneho spracovania je vašou povinnosťou zlikvidovať vaše použité zariadenie tak, že ho odovzdáte na určených zberných miestach.

Správna likvidácia tohto produktu pomôže ušetriť cenné zdroje a zabráni možným negatívnym vplyvom na ľudské zdravie a životné prostredie, ktoré by inak mohli vzniknúť pri nesprávnej manipulácii s odpadom.

Ak chcete vrátiť použité zariadenie, použijete systémy vrátenia a zberu alebo sa obráťte na predajcu, u ktorého ste výrobok zakúpili, čo je bezplatné. Ďalšie podrobnosti o najbližšom určenom zbernom mieste vám poskytne miestny úrad.

Za nesprávnu likvidáciu tohto odpadu môžu byť v súlade s vašou národnou legislatívou uvalené sankcie.

Informácie o likvidácii pre používateľov použitých batérií



Tento symbol znamená, že batérie a akumulátory by sa po skončení ich životnosti nemali miešať s netriedeným komunálnym odpadom. Vaša účasť je dôležitou súčasťou snahy o minimalizáciu vplyvu batérií a akumulátorov na životné prostredie a ľudské zdravie. Pre správnu recykláciu môžete tento výrobok alebo batérie či akumulátory, ktoré obsahuje, odovzdať svojmu dodávateľovi alebo na určenom zbernom mieste, ktoré je bezplatné.

Správna likvidácia tohto produktu pomôže ušetriť cenné zdroje a zabráni možným negatívnym vplyvom na ľudské zdravie a životné prostredie, ktoré by inak mohli vzniknúť pri nesprávnej manipulácii s odpadom.

Za nesprávnu likvidáciu tohto odpadu môžu byť v súlade s vašou národnou legislatívou uvalené sankcie.

existujú systémy separovaného zberu použitých batérií a akumulátorov.

Správne zlikvidujte batérie a akumulátory v miestnom zbernom/recyklačnom centre odpadu.

Smernica o obmedzení používania určitých nebezpečných látok (RoHS).

Navimow B.V. týmto vyhlasuje, že celý výrobok vrátane častí (káble, šnúry a pod.) spĺňa požiadavky smernice RoHS 2011/65/EÚ a dodatku Delegovanej smernice Komisie (EÚ) 2015/863 o obmedzení používania určitých nebezpečných látok v elektrotechnike a elektronické zariadenia („prepracované znenie smernice RoHS“ alebo „RoHS 2.0“).

Smernica o rádiových zariadeniach

Navimow B.V. týmto vyhlasuje, že produkt uvedený v tejto časti spĺňa základné požiadavky a ďalšie príslušné ustanovenia Smernice o rádiových zariadeniach 2014/53/EÚ.

Smernica o strojových zariadeniach

Navimow B.V. týmto vyhlasuje, že výrobok uvedený v tejto časti spĺňa základné požiadavky a ďalšie príslušné ustanovenia smernice o strojových zariadeniach 2006/42/ES.

Autorizovaný zástupca pre Európu:



AR Experts B.V., P.O. Box 5047, 3620 AA Breukelen, Holandsko

Navimow B.V. týmto vyhlasuje, že výrobok je v súlade so základnými požiadavkami a ďalšími príslušnými ustanoveniami smernice RoHS 2011/65/EU a novely Delegovanej smernice Komisie (EÚ) 2015/863, Smernice o rádiových zariadeniach 2014/53/EU a Smernice o strojových zariadeniach 2006/42/ES.

Bluetooth	Frekvenčné pásmo/pásma	2,4000 – 2,4835 GHz
	Max. RF Výkon	20 mW

Vyhlasenie Spojeného kráľovstva o zhode

Informácie pre používateľov o likvidácii odpadu z elektrických a elektronických zariadení



Tento symbol na produkte alebo na jeho obale znamená, že použité elektrické a elektronické produkty by sa nemali miešať s netriedeným komunálnym odpadom. V záujme správneho spracovania je vašou povinnosťou zlikvidovať vaše použité zariadenie tak, že ho odovzdáte na určených zberných miestach.

Správna likvidácia tohto produktu pomôže ušetriť cenné zdroje a zabráni možným negatívnym vplyvom na ľudské zdravie a životné prostredie, ktoré by inak mohli vzniknúť pri nesprávnej manipulácii s odpadom.

Ak chcete vrátiť použité zariadenie, použijete systémy vrátenia a zberu alebo sa obráťte na predajcu, u ktorého ste výrobok zakúpili, čo je bezplatné. Ďalšie podrobnosti o najbližšom určenom zbernom mieste vám poskytne miestny úrad.

Za nesprávnu likvidáciu tohto odpadu môžu byť v súlade s vašou národnou legislatívou uvalené sankcie.

Informácie o likvidácii pre používateľov použitých batérií



Tento symbol znamená, že batérie a akumulátory by sa po skončení ich životnosti nemali miešať s netriedeným komunálnym odpadom. Vaša účasť je dôležitou súčasťou snahy o minimalizáciu vplyvu batérií a akumulátorov na životné prostredie a ľudské zdravie. Pre správnu recykláciu môžete tento výrobok alebo batérie či akumulátory, ktoré obsahuje, odovzdať svojmu dodávateľovi alebo na určenom zbernom mieste, ktoré je bezplatné.

Správna likvidácia tohto produktu pomôže ušetriť cenné zdroje a zabráni možným negatívnym vplyvom na ľudské zdravie a životné prostredie, ktoré by inak mohli vzniknúť pri nesprávnej manipulácii s odpadom.

Za nesprávnu likvidáciu tohto odpadu môžu byť v súlade s vašou národnou legislatívou uvalené sankcie.

Existujú systémy separovaného zberu použitých batérií a akumulátorov.

Správne zlikvidujte batérie a akumulátory v miestnom zbernom/recyklačnom centre odpadu.

Obmedzenie používania určitých nebezpečných látok v predpisoch o elektrických a elektronických zariadeniach z roku 2012

Spoločnosť Navimow B.V. týmto vyhlasuje, že celý výrobok vrátane jeho častí (káble, šnúry atď.) spĺňa požiadavky Nariadenia o obmedzení používania určitých nebezpečných látok v elektrických a elektronických zariadeniach z roku 2012.

Predpisy o rádiových zariadeniach 2017

Spoločnosť Navimow B.V. týmto vyhlasuje, že výrobok uvedený v tejto časti spĺňa základné požiadavky a ďalšie príslušné ustanovenia Nariadenia o rádiových zariadeniach z roku 2017.

Predpisy o dodávke strojov (bezpečnosť) z roku 2008

Spoločnosť Navimow B.V. týmto vyhlasuje, že výrobok uvedený v tejto časti spĺňa základné požiadavky a ďalšie príslušné ustanovenia Nariadenia o bezpečnosti dodávok strojových zariadení (bezpečnosť) z roku 2008.

Spoločnosť Navimow B.V. týmto vyhlasuje, že výrobok spĺňa základné požiadavky a ďalšie príslušné ustanovenia Nariadenia o obmedzení používania určitých nebezpečných látok v elektrických a elektronických zariadeniach z roku 2012, Nariadenia o rádiových zariadeniach z roku 2017 a Nariadenia o dodávkach strojov (bezpečnosť) z roku 2008.

Vyhlasenie o zhode si môžete pozrieť na tejto adrese: <https://navimow.segway.com/HelpCenter>

Bluetooth	Frekvenčné pásmo/pásmo	2,4000 – 2,4835 GHz
	Max. RF Výkon	20 mW

6.4 Obmedzená záruka

Obmedzená záruka a dohoda o rozhodcovskom konaní

UPOZORNENIE: PREČÍTAJTE SI TÚTO OBMEDZENÚ ZÁRUKU A DOHODU O ROZHODCOVSKOM KONANÍ A USCHOVAJTE JU NA BUDÚCE POUŽITIE. TÁTO ZMLUVA OBSAHUJE DOLOŽKY O OBMEDZENEJ ZÁRUKU PRE SPOTREBITEĽOV V EURÓPE A ROZHODCOVSKÉ DOLOŽKY TÝKAJÚCE SA SPOLOČNOSTI NAVIMOW („VÝROBK“) A VŠETKÝCH TRANSAKCIÍ A NÁROKOV SÚVISIACICH S VÝROBKOM A/ALEBO Z NEHO VYPLÝVAJÚCICH.

TOTO JE ZÁVÄZNÁ PRÁVNÁ ZMLUVA („ZMLUVA“) MEDZI VAMI (FYZICKOU ALEBO PRÁVNICKOU OSOBOU) A VÝROBCOM („NAVIMOW“), SPOLOČNOSŤOU NAVIMOW B.V. („NAVIMOW“) A ICH PRIDRUŽENÝMI SPOLOČNOSŤAMI (OKREM INÉHO VRÁTANE ICH MATERSKEJ SPOLOČNOSTI, DCÉRSKEJ SPOLOČNOSTI, PRIDRUŽENÝCH SPOLOČNOSTÍ, PREDCHODCU, NÁSLEDNEJ SPOLOČNOSTI, SPRÁVCOV, NÁSTUPCOV, POSTUPNÍKOV, VEDÚCICH PRACOVNÍKOV, RIADITEĽOV, MANAŽÉROV, ZAMESTNANCOV, ČLENOV, AKCIONÁROV A ZÁSTUPCOV, ADVOKÁTOV, POISŤOVATEĽOV ALEBO ZAISŤOVATEĽOV) (ĎALEJ SPOLOČNE LEN „STRANY NAVIMOW“), PREDAJCAMI NAVIMOW (AKO JE DEFINOVANÉ NIŽŠIE) A ICH PRIDRUŽENÝMI SPOLOČNOSŤAMI (ĎALEJ SPOLOČNE LEN „PREDAJCOVIA NAVIMOW“). NÁKUP PRODUKTU, OTVORENIE OBALU PRODUKTU, POUŽÍVANIE PRODUKTU, UCHOVÁVANIE PRODUKTU, VYUŽITIE VÝHOD TEJTO ZMLUVY ALEBO ELEKTRONICKÉ PRIJATIE TEJTO ZMLUVY PREDSTAVUJÚ SÚHLAS S JEJ OBSAHOM. V PRÍPADE, ŽE SI AKO RODIČ ALEBO ZÁKONNÝ ZÁSTUPCA (ZÁKONNÍ ZÁSTUPCOVIA) ZAKÚPITE TENTO PRODUKT V MENE VAŠICH DETÍ ALEBO PRE NE, TÝMTO SÚHLASÍTE A VO VŠETKÝCH HĽADISKÁCH SCHVAĽUJETE PODMIENKY ZMLUVY, A TIEŽ SÚHLASÍTE S TÝM, ŽE ŇOU BUDETE VY AJ ONI VIAZANÍ. BERIETE NA VEDOMIE A SÚHLASÍTE S TÝM, ŽE STE DOSTALI DOSTATOČNÉ OZNÁMENIE O TEJTO ZMLUVE A SÚHLASÍTE S ŇOU.

Zapíšte si sériové číslo produktu

Nižšie si zapíšte sériové číslo produktu. Sériové číslo nájdete na vonkajšej strane prepravnej škatule alebo na spodnej strane produktu.

Kontakty

Výrobok vyrába a distribuuje spoločnosť Navimow B.V. („Navimow“).

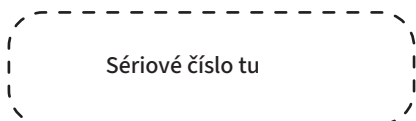

1. Obmedzená záruka

Táto obmedzená záruka sa vzťahuje len na chyby materiálu alebo kvality výrobku a jeho komponentov, ak sa výrobok a jeho komponenty používajú za normálnych a bežných podmienok. V prípade, že sa vyskytne chyba, na ktorú sa vzťahuje táto obmedzená záruka, spoločnosť Navimow a/alebo iné strany Navimow podľa vlastného uváženia opraví alebo vymení chybný výrobok alebo jeho súčasti v súlade s touto obmedzenou zárukou alebo dátumom aktivácie (rozhodujúci je neskorší dátum), a to buď u spoločnosti Navimow, autorizovaného predajcu spoločnosti Navimow, autorizovaného distribútora spoločnosti Navimow alebo autorizovaného predajcu (ďalej len „predajca Navimow“ alebo spoločne „predajcovia Navimow“).

Produkt, na ktorý sa vzťahuje táto záruka	Obmedzená záručná lehota
i105E, i108E	3 roky
Batéria a sieťový adaptér	2 roky

Čepele sa považujú za jednorazové a nevzťahuje sa na ne táto záruka.

TÁTO OBMEDZENÁ ZÁRUKA JE JEDINÁ VÝSLOVNÁ ZÁRUKA PLATNÁ NA PRODUKT A JEHO SÚČASTI, PRÍSLUŠENSTVO A SERVISNÉ OPRAVY. SPOLOČNOSŤ NAVIMOW A STRANY NAVIMOW ODMIETAJÚ VŠETKY OSTATNÉ VÝSLOVNÉ ZÁRUKY. SPOLOČNOSŤ NAVIMOW A OSTATNÉ STRANY SPOLOČNOSTI NAVIMOW OBMEDZUJÚ TRVANIE A OPRÁVNÉ PROSTRIEDKY VŠETKÝCH PREDPOKLADANÝCH ZÁRUK, VRÁTANE, ALE BEZ OBMEDZENIA, ZÁRUK PREDAJNOSTI A VHODNOSTI NA KONKRÉTNY ÚČEL, ČI UŽ VYPLÝVAJÚCICH ZO ZÁKONA, OBCHODNÉHO STYKU, PRIEBEHU VÝKONU, OBCHODNÝCH ZVYKLOSTÍ ALEBO INAK, NA TRVANIE TEJTO VÝSLOVNEJ OBMEDZENEJ ZÁRUKY. TÁTO OBMEDZENÁ ZÁRUKA OPISUJE SLUŽBY, KTORÉ MÁTE K DISPOZÍCII V PRÍPADE, ŽE VÁŠ VÝROBK VYŽADUJE ZÁRUČNÝ SERVIS. TÁTO OBMEDZENÁ ZÁRUKA JE DOPLNKOVÁ ZÁRUKA, KTORÁ NIJAKO NEOVPLYŇUJE ANI NEOBMEDZUJE ZÁKONNÉ PRÁVA, KTORÉ MÔŽETE MAŤ AKO SPOTREBITEĽ, NAPRÍKLAD V SÚVISLOSTI SO ZHODOU, A MÔŽE SA NA VÁS VZŤAHOVAŤ ĎALŠIA OCHRANA PODĽA MIESTNYCH ZÁKONOV.

2. Servisný proces s obmedzenou zárukou

Online služby spoločnosti Navimow sú k dispozícii na adrese navimow.segway.com. Ak sa počas používania výrobku domnievate, že výrobok alebo jeho komponent je chybný a/alebo nefunguje správne. OKAMŽITE PRESTAŇTE VÝROBK POUŽÍVAŤ A VÝROBK SPRÁVNE USCHOVAJTE. ĎALŠIE POUŽÍVANIE VÝROBKU ZA TAKÝCHTO OKOLNOSTÍ MÔŽE SPÔSOBIŤ VÁŽNE TELESNÉ ZRANENIA ALEBO DOKONCA SMŤ VÁS ALEBO INÝCH OSÔB A/ALEBO SPÔSOBIŤ ŠKODY NA MAJETKU.

Potom okamžite kontaktujte spoločnosť Navimow na adrese support-navimow@rlm.segway.com. alebo prostredníctvom Live Chatu cez aplikáciu. Pracovníci technickej podpory spoločnosti Navimow sú vám k dispozícii online, pomôžu vám diagnostikovať prípadnú poruchu a poskytnú ďalšie pokyny. V prípade potreby záručného servisu si pripravte nasledujúce materiály vrátane (i) dokladu o pôvodnom zakúpení výrobku, (ii) sériového čísla výrobku a (iii) prípadného opisu poruchy. Po overení vašej oprávnenosti na ochranu a/alebo služby obmedzenej záruky by ste nám mali poskytnúť svoje meno, e-mailovú adresu, poštovú adresu a kontaktné telefónne číslo, my vás prevedieme získaním našej služby.

Ak chcete chybnú jednotku vrátiť do servisu, znášate náklady na dopravu a riziko straty a poškodenia, ktoré môžu vzniknúť počas prepravy od vás do spoločnosti Navimow a zo spoločnosti Navimow vám. Váš chybný produkt alebo komponent musíte vložiť do originálneho alebo spoločnosťou Navimow schváleného obalu, ktorý vám bude poskytnutý na vaše náklady na odoslanie produktu spoločnosti Navimow. Musíte brániť, odškodniť a chrániť spoločnosť Navimow pred každou stratou a/alebo škodou, ktorá môže byť spôsobená nesprávnym balením alebo odoslaním produktu alebo komponentu do spoločnosti Nesprávnym.

Autorizovaný poskytovateľ servisu alebo predajca značky Navimow skontroluje váš vrátený produkt. Ak spoločnosť Navimow odôvodnene zistí, že sa na problém nevzťahuje Obmedzená záruka, spoločnosť Navimow vás bude informovať o servise alebo náhradných alternatívach, ktoré sú pre vás dostupné za poplatok, alebo vám spoločnosť Navimow vráti váš výrobok neopravený a v takom prípade budete zodpovední za náklady na dopravu a poistenie prepravy vášho výrobku zo spoločnosti Navimow k vám. V prípade, že sa na akýkoľvek servis nevzťahuje obmedzená záruka a vy odmietnete platený servis odporúčaný stranami Navimow a/alebo predajcom Navimow, beriete na vedomie a potvrdzujete, že nevykonanie opravy a/alebo servisu výrobku môže zvýšiť riziko pádu a/alebo zlyhania výrobku, čo môže mať za následok vážne škody na majetku, vážne telesné zranenia alebo smrť, a súhlasíte s tým, že toto je váš informovaný súhlas s podstúpením takéhoto rizika.

V prípade vrátenia, na ktoré sa vzťahuje záručná ochrana a/alebo služby, spoločnosť Navimow vymení chybné výrobky za nové alebo repasované diely rovnakého alebo podobného typu bez akýchkoľvek nákladov na servis. Časti nahradené spoločnosťou Navimow si ponechá a stanú sa jej vlastníctvom. V takejto situácii spoločnosť Navimow zaplatí primerané poplatky za spätnú prepravu produktu vám.

3. Oprávnenosť na obmedzenú záruku

3.1 Vašu požiadavku na servis musí spoločnosť Navimow obdržať v rámci obmedzenej záručnej lehoty, ako je opísané vyššie, a spoločnosť Navimow musí dostať váš produkt v súlade s vyššie definovaným servisným procesom s obmedzenou zárukou.

3.2 Váš produkt musí byť zakúpený u autorizovaného predajcu Navimow.

3.3 Musíte predložiť originálny doklad o kúpe.

3.4 Váš výrobok musí mať čitateľné, neporušené, originálne a nemodifikované sériové číslo.

3.5 Všetky plomby odolné voči neoprávnenej manipulácii musia byť neporušené, na svojom mieste a bez úprav.

4. Výnimky z obmedzenej záruky

Táto obmedzená záruka popisuje službu, ktorú máte k dispozícii, ak váš produkt vyžaduje záručný servis, a podľa miestnych zákonov môžete mať dodatočnú ochranu. Táto obmedzená záruka sa nevzťahuje a vylučuje poškodenie vášho produktu alebo akejkolvek jeho súčasti spôsobené:

4.1 Zneužitie, nedbanlivosť, opomenutie alebo komerčné využitie.

4.2 Nesprávne nabíjanie, skladovanie, údržba alebo prevádzka produktu nie je v súlade s pokynmi alebo obmedzeniami uvedenými v používateľských materiáloch.

4.3 Používanie produktu v rozpore s platnými zákonmi a predpismi.

4.4 Používanie produktu osobami s nedostatočnými skúsenosťami.

4.5 Nehoda, kolízia, poškodenie požiarom, poškodenie vodou, chemické poškodenie, použitie výrobku mimo rozsahu pracovných teplôt výrobku, vysokotlakový vodný sprej, zemetrasenie, pád.

4.6 Úpravy mechanických častí, úprava elektronických častí alebo úpravy softvéru zabudovaného do produktu.

4.7 Servis, opravy a údržba neoprávnenými poskytovateľmi.

4.8 Kozmetické poškodenia.

4.9 Používanie produktu s produktom, komponentom alebo príslušenstvom tretej strany.

4.10 Bežné opotrebovanie častí.

4.11 Používanie výrobku s opotrebovanými dielmi.

5. ZRIEKNUTIE SA ZODPOVEDNOSTI A OBMEDZENIE

5.1 STRANY NAVIMOW NEZVERUJÚ ANI NEOPRÁVŇUJÚ ŽIADNU OSOBU, ABY V ICH MENE PREVZALA AKÝKOL'VEK INÝ ZÁVÄZOK ALEBO ZODPOVEDNOSŤ V SÚVISLOSTI S VÝROBKOM, JEHO SÚČASŤAMI, PRÍSLUŠENSTVOM, SERVISNOU OPRAVOU ALEBO TOUTO OBMEDZENOU ZÁRUKOU.

5.2 STRANY NAVIMOW A PREDAJCOVIA NAVIMOW NENESÚ ZODPOVEDNOSŤ ZA AKÚKOL'VEK UJMU PRI POUŽÍVANÍ VÝROBKU, TO SA TÝKA JEHO SÚČASŤÍ, PRÍSLUŠENSTVA, ANI ZA ŽIADNE NEPRÍJEMNOSTI ČI INÉ UJMY ALEBO ŠKODY, KTORÉ BY MOHLI BYŤ SPÔSOBENÉ CHYBOU VÝROBKU, JEHO SÚČASŤÍ, PRÍSLUŠENSTVA, SERVISNOU OPRAVOU ANI ZA AKÉKOL'VEK INÉ NÁHODNÉ ALEBO NÁSLEDNÉ ŠKODY, KTORÉ BY VÁM MOHLI VZNIKNÚŤ V DÔSLEDKU CHYBY VÝROBKU, JEHO SÚČASŤÍ, PRÍSLUŠENSTVA ALEBO SERVISNEJ OPRAVY. NIEKTORÉ KRAJINY NEPOVOLUJÚ VYLÚČENIE ALEBO OBMEDZENIE NÁHODNÝCH ALEBO NÁSLEDNÝCH ŠKÔD, TAKŽE VYŠŠIE UVEDENÉ OBMEDZENIE ALEBO VYLÚČENIE SA NA VÁS NEMUSÍ VZŤAHOVAŤ V PLNOM ROZSAHU.

5.3 CELKOVÁ A SÚHRNNÁ ZODPOVEDNOSŤ STRÁN NAVIMOW A PREDAJCOV NAVIMOW ZA VŠETKY NÁROKY PODĽA PLATNÉHO ZÁKONA ALEBO TEÓRIE, SPOLOČNE ALEBO JEDNOTLIVO, VYPLÝVAJÚCE Z NÁKUPU VÝROBKU ALEBO SÚVISIACE S NÍM, POUŽÍVANÍM VÝROBKU, PORUŠENÍM ZMLUVY, DELIKTMI (VRÁTANE NEDBANLIVOSTI) ALEBO INAK, V ŽIADNOM PRÍPADE NEPREKROČÍ POVINNOSŤ OPRAVIŤ ALEBO VYMEŇIŤ AKÝKOL'VEK CHYBNÝ VÝROBK, ĎALEJ PODĽA VÝHRADNÉHO UVÁŽENIA SPOLOČNOSTI NAVIMOW. V ŽIADNOM PRÍPADE NEBUDÚ STRANY NAVIMOW A PREDAJCOVIA NAVIMOW ZODPOVEDNÍ ŽIADNEJ OSOBE ZA NÁSLEDNÉ, NEPRIAME, NÁHODNÉ, ŠPECIÁLNE, EXEMPLÁRNE, SANKČNÉ ALEBO ZVÝŠENÉ ŠKODY VYPLÝVAJÚCE Z NÁKUPU PRODUKTU, SÚVISIACE S NÍM A/ALEBO V SÚVISLOSTI S NÍM, S PORUŠENÍM TEJTO ZMLUVY ALEBO POVINNOSTÍ VÝROBCU BEZ OHĽADU NA TO, (A) ČI BOLO MOŽNÉ TAKÉTO ŠKODY PREDVÍDAŤ, (B) ČI SPOLOČNOSŤ NAVIMOW ALEBO INÉ STRANY SPOLOČNOSTI NAVIMOW BOLI ALEBO NEBOLI UPOZORNENÉ NA MOŽNOSŤ VZNIKU TAKÝCHTO ŠKÔD A (C) PRÁVNU ALEBO SPRAVODLIVÚ TEÓRIU (ZMLUVA, DELIKT ALEBO INÉ), NA KTOREJ SA NÁROK ZAKLADÁ, POKIAĽ TAKÉTO OBMEDZENIA A VYLÚČENIA NIE SÚ ZAKÁZANÉ PLATNÝMI PRÁVNÝMI PREDPISMI. VYŠŠIE UVEDENÉ OBMEDZENIA ALEBO VYLÚČENIA PLATIA AJ V PRÍPADE, ŽE POŠKODENÝ ZÁKAZNÍK ALEBO AKÁKOL'VEK INÁ OSOBA (KTORÁ BY MOHLA MAŤ PRÁVO ALEBO NÁROK PODĽA TEJTO ZMLUVY NA ZÁKLADE ZÁKONA ALEBO PRINCÍPU SPRAVODLIVOSTI), KTOREJ PROSTRIEDKY NÁPRAVY PODĽA TEJTO ZMLUVY ZLYHAJÚ VO SVOJOM ZÁKLADNOM ÚČELE. NIEKTORÉ KRAJINY NEPOVOĽUJÚ VYLÚČENIE ALEBO OBMEDZENIE NIEKTORÝCH ALEBO VŠETKÝCH VYŠŠIE UVEDENÝCH ŠKÔD, TAKŽE V ROZSAHU, V AKOM TAKÉTO OBMEDZENIA ALEBO VYLÚČENIA NIE SÚ POVOLENÉ ZÁKONOM, SA NA VÁS NEMUSIA VZŤAHOVAŤ. NIEKTORÉ KRAJINY NEPOVOĽUJÚ VYLÚČENIE ALEBO OBMEDZENIE NÁHODNÝCH ALEBO NÁSLEDNÝCH ŠKÔD, TAKŽE V ROZSAHU, AK TAKÉTO OBMEDZENIA ALEBO VYLÚČENIA NIE SÚ POVOLENÉ ZÁKONOM, VYŠŠIE UVEDENÉ OBMEDZENIE ALEBO VYLÚČENIE SA NA VÁS NEMUSÍ VZŤAHOVAŤ.

5.4 V rozsahu povolenom platnými zákonmi sa STRANY NAVIMOW a PREDAJCOVIA NAVIMOW týmto zriekajú akejkoľvek zodpovednosti, a preto nenesú zodpovednosť za žiadne škody, vrátane usmrtenia, ublíženia na zdraví alebo škôd na majetku, ktoré vzniknú alebo akokoľvek súvisia s konaním (vrátane nedovoleného konania), činom, nečinnosťou, opomenutím alebo nedbanlivosťou autorizovaného alebo neautorizovaného predajcu, distribútora, veľkoobchodníka, maloobchodníka, poskytovateľa služieb alebo tretej strany, ktorá sa podieľa na distribúcii Produktu alebo služieb k nemu. V rozsahu povolenom príslušnými zákonmi budú prípadné explicitné vyhlásenia a záruky, uvedené v tomto dokumente, jedinými zárukami a vyhláseniami, ktoré STRANY NAVIMOW poskytnú VÁM, akémukoľvek spotrebiteľovi a/alebo koncovému používateľovi. a STRANY NAVIMOW nezodpovedajú za žiadne iné záruky a/alebo vyhlásenia, ktoré môžu byť poskytnuté a/alebo poskytnuté inou osobou, pokiaľ STRANY NAVIMOW v písomnej forme výslovne nepovolili poskytnutie takejto dodatočnej záruky a/alebo vyhlásenia spotrebiteľovi alebo konečnému používateľovi.

6. Žalobné nároky, riešenie sporov a arbitráž

KLAUZULY OBSIAHNUTÉ V TOMTO DOKUMENTE SÚ PRÁVNE ZÁVÄZNÉ MEDZI VAMI (BUĎ FYZICKOU OSOBOU ALEBO SUBJEKTOM) A SPOLOČNOSŤOU NAVIMOW B.V., JEJ PRIDRUŽENÝMI SPOLOČNOSŤAMI, STRANAMI NAVIMOW A PREDAJCAMI SPOLOČNOSTI NAVIMOW. TU UVEDENÉ USTANOVENIA MÔŽU OVPLYVNIŤ VAŠE PRÁVA A VAŠOU ZODPOVEDNOSŤOU JE PREČÍTAŤ SI NASLEDUJÚCE ČASTI. OD ZMLUVY MÔŽETE ODSŤUPIŤ DO 30 KALENDÁRNYCH DNÍ OD PRVÉHO SPOTREBITEĽSKÉHO NÁKUPU ODOSLANÍM PREDMETNEJ SPRÁVY NA EMAIL OPTOUT@SEGWAY.COM A POSKYTNUTÍM PRÍSLUŠNÝCH INFORMÁCIÍ. VIAC PODROBNOSTÍ OBSAHUJE ČASŤ 6.2.

6.1 Záväzné riešenie sporov prostredníctvom arbitráže

Strany Navimow, predajcovia Navimow a vy sa dohodli, že akýkoľvek spor, rozpor alebo nárok vyplývajúci z, týkajúci sa alebo v súvislosti s touto zmluvou sa obmedzená záruka, predaj, stav alebo výkon produktu, či už na základe zmluvy, deliktu, podvodu, skreslenia alebo akejkoľvek inej právnej teórie podľa zákona alebo spravodlivosti, vrátane, ale nie výlučne, akýchkoľvek nárokov za smrť, zranenie alebo škody na majetku, riadi a vykladá v súlade so zákonmi Holandska s výnimkou jeho kolíznych ustanovení, a s konečnou platnosťou rozhodnutá Medzinárodnou obchodnou komorou (ICC) podľa pravidiel rozhodcovského konania ICC z roku 2021 (pravidlá ICC) platné v súčasnosti, pričom tieto pravidlá sa považujú za začlenené odkazom do tejto doložky. Zmluvné strany sa ďalej dohodli, že:

i. Sídлом arbitráže bude Amsterdam, Holandsko. ii. Tribunál sa skladá z 3 rozhodcov.

iii. Jazykom arbitráže bude angličtina.

6. časť „žalobné nároky, riešenie sporov a arbitráž“ zostane v platnosti aj po ukončení alebo uplynutí platnosti tejto zmluvy a/alebo obmedzenej záruky či v prípade, že táto zmluva a/alebo obmedzená záruka budú považované za neplatné, vylúčiteľné, neúčinné alebo nevymáhateľné, úplne alebo čiastočne, kompetentnou súdnou inštitúciou s právomocou a jurisdikciou v tejto veci.

6.2 Nesúhlas

S TÝMTO POSTUPOM RIEŠENIA SPOROV MÔŽETE VYJADRIŤ NESÚHLAS POSKYTNUTÍM OZNÁMENIA SPOLOČNOSTI NAVIMOW alebo STRANÁM NAVIMOW DO TRIDSIATICH (30) KALENDÁRNYCH DNÍ OD DÁTUMU NÁKUPU PRODUKTU PRVÝM SPOTREBITEĽOM. SVOJ NESÚHLAS POŠLITE E-MAILOM NA OPTOUT@SEGWAY.COM S PREDMETOM: „NESÚHLAS S ARBITRÁŽNOU DOLOŽKOU.“ NESÚHLAS ODOSLANÝ E-MAILOM MUSÍ OBSAHOVAŤ (A) VAŠE MENO, E-MAILOVÚ ADRESU, POŠTOVÚ ADRESU A TELEFÓNNE ČÍSLO; (B) DÁTUM ZAKÚPENIA PRODUKTU; (C) NÁZOV MODELU VÝROBKU ALEBO ČÍSLO MODELU; A (D) SÉRIOVÉ ČÍSLO. ALTERNATÍVNE MÔŽETE NESÚHLAS ZASLAŤ SPOLOČNOSTI NAVIMOW POŠTOU NA ADRESU Dynamostraat 7, 1014BN, Amsterdam, Holandsko. DOPORUČENOU POŠTOU DO TRIDSIATICH (30) KALENDÁRNYCH DNÍ OD DŇA NÁKUPU VÝROBKU PRVÝM KONCOVÝM POUŽÍVATEĽOM OD PREDAJCU NAVIMOW. V LISTE VYJADRUJÚCOM VÁŠ NESÚHLAS UVEĎTE NASLEDUJÚCE INFORMÁCIE: (A) VAŠE MENO, E-MAILOVÚ ADRESU, POŠTOVÚ ADRESU A TELEFÓNNE ČÍSLO; (B) DÁTUM ZAKÚPENIA PRODUKTU; (C) NÁZOV MODELU ALEBO JEHO ČÍSLO; (D) SÉRIOVÉ ČÍSLO; A (E) TOTO VYHLÁSENIE: VYŠŠIE UVEDENÝ SPOTREBITEĽ SA ROZHODOL PRE NESÚHLAS S POSTUPOM RIEŠENIA SPOROV, AKO SA USTANOVUJE V TEJTO OBMEDZENEJ ZÁRUKU. UVEDENÉ SÚ JEDINÉ DVA ÚČINNÉ SPÔSOBY NA ZRUŠENIE TOHTO POSTUPU RIEŠENIA SPOROV. VOĽBA NESÚHLASU S TÝMTO POSTUPU RIEŠENIA SPOROV NEBUDE ŽIADNYM SPÔSOBOM OVPLYVŇOVAŤ POKRYTIE OBMEDZENEJ ZÁRUKY A BUDETE NAĎALEJ VYUŽÍVAŤ JEJ VÝHODY.

6.3 Jazyk

Táto dohoda môže byť preložená do rôznych jazykov. V prípade rozporu má prednosť anglická verzia.

7. Zamýšľaná tretia strana, príjemca

(a) Ak fyzická osoba dostane nový výrobok ako dar od pôvodného kupujúceho a tento príjemca sa nestane zmluvnou stranou tejto zmluvy, považuje sa tento príjemca za zamýšľanú tretiu stranu, ktorá je príjemcom podľa tejto zmluvy. (b) Ak (i) fyzická osoba je v rodine alebo domácnosti kupujúceho výrobku, (ii) možno odôvodnene očakávať, že táto osoba môže výrobok používať, spotrebovať alebo byť ním ovplyvnená, a (iii) táto osoba nie je stranou tejto zmluvy, táto osoba sa podľa tejto zmluvy považuje za zamýšľaného príjemcu, ktorý je tretou stranou.

8. Premlčanie

Zmluvné strany sa dohodli, že akýkoľvek spor, rozpor alebo nárok vyplývajúci z tejto zmluvy, obmedzenej záruky, predaja, stavu alebo výkonu výrobku alebo s nimi súvisiaci, či už na základe zmluvy, deliktu, podvodu, skresleného vyhlásenia alebo akejkoľvek inej právnej teórie podľa zákona alebo spravodlivosti vrátane napríklad akýchkoľvek nárokov na náhradu škody na zdraví, majetku alebo smrti, sa musí začať do jedného roka od vzniku dôvodu žaloby.

9. Oddeliteľnosť

Ak je niektorá podmienka, doložka alebo ustanovenie tejto zmluvy neplatné, nezákonné alebo nevymáhateľné v akejkoľvek jurisdikcii, takáto neplatnosť, nezákonnosť alebo nevymáhateľnosť neovplyvní žiadnu inú podmienku, doložku alebo ustanovenie tejto zmluvy ani nespôsobí neplatnosť alebo nevymáhateľnosť takejto podmienky, doložky alebo ustanovenia v akejkoľvek inej jurisdikcii. Po zistení, že niektorá podmienka, doložka alebo ustanovenie je neplatné, nezákonné alebo nevymáhateľné, budú strany v dobrej viere rokovať, a ak rokovania zlyhajú, rozhodcovský súd môže túto zmluvu upraviť tak, aby čo najviac zodpovedala pôvodnému zámeru strán, aby sa zamýšľané transakcie uskutočnili tak, ako boli pôvodne zamýšľané.

6.5 Kontaktujte nás

Výrobca: Navimow B.V.

Adresa: Dynamostraat 7, 1014 BN Amsterdam, Holandsko

Kontaktujte nás, ak sa vyskytnú problémy týkajúce sa prevádzky, údržby a bezpečnosti alebo chyby/poruchy vašej kosačky.

E-mail: support-navimow@rlm.segway.com

Autorizovaný zástupca pre Európu: AR Experts B.V., P.O. Box 5047, 3620 AA Breukelen, Holandsko

Webová lokalita: navimow.segway.com

Výrobca si vyhradzuje právo kedykoľvek vykonať zmeny produktu, vydať aktualizácie firmvéru a aktualizovať túto príručku. Ilustrácie produktu, príslušenstva a rozhrania aplikácie v návode na použitie slúžia len na referenčné účely. Skutočný produkt a funkcie sa môžu líšiť. Najnovšie materiály pre používateľov nájdete na stránke navimow.segway.com.